

HSA 50.0

STIHL



2 - 22 Manual de instruções de serviços
22 - 43 取扱説明書



Índice

1	Prefácio.....	2
2	Informações sobre este manual de instruções.....	2
3	Visão geral.....	3
4	Indicações de segurança.....	4
5	Preparar o podador.....	11
6	Carregar bateria e LEDs.....	11
7	Inserir e tirar a bateria.....	12
8	Ligar e desligar o podador.....	13
9	Verificar o podador e a bateria.....	13
10	Trabalhar com o podador.....	14
11	Após o trabalho.....	15
12	Transporte.....	15
13	Armazenagem.....	15
14	Limpeza.....	16
15	Manutenção.....	16
16	Consertos.....	16
17	Solucionar distúrbios.....	17
18	Dados técnicos.....	18
19	Peças de reposição e acessórios.....	19
20	Descarte.....	19
21	Declaração de conformidade da UE.....	19
22	Indicações gerais de segurança para ferramentas elétricas.....	20

1 Prefácio

Prezado cliente,

Queremos agradecer a sua preferência pela STIHL. Nós desenvolvemos e fabricamos os nossos produtos de qualidade superior, de acordo com as necessidades dos nossos clientes. Isso resulta em produtos com alta confiabilidade, mesmo em condições extremas.

A STIHL também se destaca pela excelência em serviços. Nossas Concessionárias garantem assistência técnica especializada e amplo suporte técnico.

A STIHL afirma expressamente ter um comportamento sustentável e responsável com a natureza. Este manual de instruções deve auxiliá-lo a utilizar seu produto STIHL por uma vida útil longa de forma segura e ambientalmente correta.

Agradecemos a sua confiança e desejamos que tenha muita satisfação com seu produto STIHL.



Dr. Nikolas Stihl

Endereço

STIHL Ferramentas Motorizadas Ltda.

Av. São Borja, 3000

93032-524 SÃO LEOPOLDO - RS

Serviço de Atendimento ao Consumidor (SAC):

0800 707 5001

info@stihl.com.br

www.stihl.com.br

CNPJ: 87.235.172/0001-22

IMPORTANTEI LER ANTES DO USO E DEPOIS GUARDAR.

2 Informações sobre este manual de instruções

2.1 Documentos complementares aplicáveis

Observar os regulamentos de segurança locais vigentes.

- ▶ Além desse manual de instruções, ler, entender e guardar os seguintes documentos:
 - Instruções de segurança para baterias STIHL AK
 - Informações sobre segurança para baterias STIHL e produtos com bateria integrada: www.stihl.com/safety-data-sheets

2.2 Identificação de avisos no texto



PERIGO

- O aviso indica perigos, que resultam em ferimentos graves ou morte.
 - ▶ As medidas mencionadas podem evitar lesões graves ou morte.



ATENÇÃO

- O aviso indica perigos, que **podem** resultar em ferimentos graves ou morte.
 - ▶ As medidas mencionadas podem evitar lesões graves ou morte.

AVISO

- O aviso indica perigos, que podem levar a danos materiais.
 - ▶ As medidas mencionadas podem evitar danos materiais.

2.3 Símbolos no texto



Este símbolo refere-se a um capítulo deste manual de instruções.

3 Visão geral

3.1 Podador, bateria e carregador

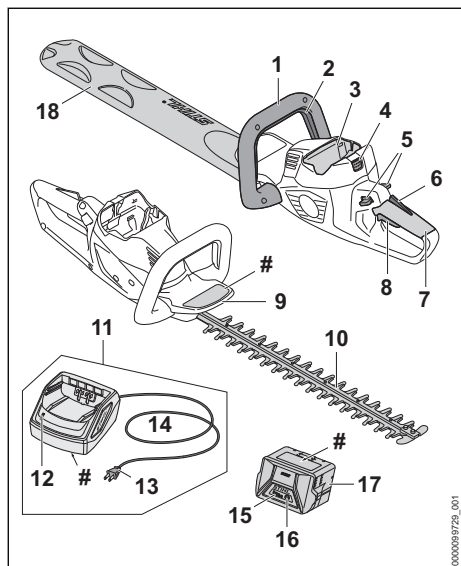

1 Cabo circular

O cabo circular serve para segurar, conduzir e transportar o podador.

2 Haste de comando

A haste de comando liga e desliga o podador juntamente com a alavanca do acelerador.

3 Compartimento da bateria

O compartimento da bateria armazena a bateria.

4 Alavanca de bloqueio

A alavanca de bloqueio segura a bateria no compartimento da bateria.

5 Alavanca de bloqueio

A alavanca de bloqueio desbloqueia a alavanca do acelerador.

6 Alavanca Ergo

A alavanca Ergo segura a alavanca de bloqueio na posição, quando a alavanca do acelerador é liberada.

7 Cabo de manejo

O cabo de manejo serve para operar, segurar e conduzir o podador.

8 Alavanca do acelerador

A alavanca do acelerador liga e desliga o podador juntamente com a haste de comando.

9 Proteção da mão

A proteção da mão protege a mão que segura o cabo circular do contato com as lâminas de corte.

10 Lâminas de corte

As lâminas de corte cortam o material a ser cortado.

11 Carregador

O carregador carrega a bateria.

12 LED

O LED indica o estado do carregador.

13 Plugue

O plugue conecta o cabo elétrico a uma tomada

14 Cabo elétrico

O cabo elétrico conecta o carregador com o plugue.

15 Bateria

A bateria alimenta o podador com energia.

16 LEDs

Os LEDs indicam a carga da bateria e possíveis falhas.

17 Botão de pressão

O botão de pressão ativa os LEDs na bateria.

18 Proteção da lâmina

A proteção da lâmina protege do contato com as lâminas de corte.

Plaqueta de identificação com número da máquina

3.2 Símbolos

Estes símbolos podem constar sobre o podador, a bateria e o carregador e significam o seguinte:



1 LED vermelho aceso. A bateria está muito quente ou muito fria.



4 LEDs vermelhos piscando. Existe uma avaria na bateria.



O LED verde está aceso e os LEDs verdes na bateria estão acesos ou piscando. A bateria é carregada.





O LED vermelho está piscando. Sem contato elétrico entre a bateria e o carregador ou existe uma falha na bateria ou no carregador.



Nível de potência sonora garantido conforme a diretiva 2000/14/CE em dB(A) para tornar comparáveis as emissões sonoras dos produtos.

 A indicação ao lado do símbolo refere-se ao teor de energia da bateria, conforme especificação do fabricante da célula. O teor de energia disponível na utilização é menor.

 Operar o equipamento elétrico em um local fechado e seco.

 Não eliminar o produto com o lixo doméstico.

4 Indicações de segurança

4.1 Símbolos de avisos

Os símbolos de avisos colocados sobre o podador, bateria ou carregador significam o seguinte:



Observar as indicações de segurança e suas ações.



Ler, entender e conservar o manual de instruções de serviços.



Usar óculos de proteção.



Não tocar nas lâminas de corte em movimento.



Tirar a bateria durante pausas no trabalho, transporte, armazenagem, manutenção ou consertos.



Proteger o podador e o carregador de chuva e umidade.



Proteger a bateria de calor e fogo.



Proteger a bateria de chuva e umidade e não mergulhá-la em líquidos.

4.2 Utilização prevista

O podador STIHL HSA 50 serve para o corte de cercas vivas, arbustos, ramos, vegetação e semelhantes.

O podador não deve ser utilizado na chuva.

A bateria STIHL AK alimenta o podador com energia.

O carregador STIHL AL 101 carrega a bateria STIHL AK.

⚠ ATENÇÃO

- Baterias e carregadores que não foram liberados pela STIHL para o podador, podem causar incêndios e explosões. Pessoas podem sofrer ferimentos graves ou fatais e podem ocorrer danos materiais.
 - ▶ Usar o podador com uma bateria STIHL AK.
 - ▶ Carregar a bateria STIHL AK com um carregador STIHL AL 101, AL 301 ou AL 500.
- Se o podador, a bateria ou o carregador não forem utilizados conforme especificado, as pessoas podem sofrer ferimentos graves ou fatais e podem ocorrer danos materiais.
 - ▶ Usar o podador, a bateria e o carregador, conforme descrito neste manual de instruções de serviços.

4.3 Requisitos ao usuário

⚠ ATENÇÃO

- Usuários que não foram instruídos podem não reconhecer ou não avaliar corretamente os perigos do podador, da bateria e do carregador. O usuário ou outras pessoas podem sofrer ferimentos graves ou fatais.



- ▶ Ler, entender e conservar o manual de instruções.

- ▶ Se o podador, a bateria ou o carregador são passados para outra pessoa: entregar o manual de instruções junto.
 - ▶ Certificar-se de que o usuário atenda às seguintes exigências:
 - O usuário está descansado.
 - O usuário tem a capacidade física, sensorial e mental para manusear e trabalhar com o podador, a bateria e o carregador.
- Se o usuário tiver capacidades físicas, sensoriais ou mentais reduzidas, ou não tiver experiência e

conhecimento, ele só deve utilizar o equipamento sob supervisão ou procedimento documentado de uma pessoa responsável.

- O usuário consegue reconhecer e avaliar os perigos do podador, da bateria e do carregador.
- O usuário é maior de idade ou está sendo treinado, conforme as leis trabalhistas nacionais, sob a supervisão de um profissional.
- O usuário recebeu instruções em um Ponto de Vendas STIHL ou de um técnico, antes de utilizar pela primeira vez o podador e o carregador.
 - O usuário não está sob efeito de álcool, drogas ou medicamentos.
- ▶ Em caso de dúvidas: contatar um Ponto de Vendas STIHL.

4.4 Vestuário e equipamentos

▲ ATENÇÃO

- Durante o trabalho, cabelos compridos podem ser puxados pelo podador. O operador pode ser gravemente ferido.
 - ▶ Prender cabelos compridos e protegê-los, para que fiquem acima dos ombros.
- Durante o trabalho, objetos podem ser arremessados em alta velocidade. O usuário pode sofrer ferimentos.



- ▶ Usar óculos de proteção firmes. Os óculos de proteção adequados são testados de acordo com a norma EN 166 ou de acordo com regulamentos nacionais e podem ser adquiridos no mercado com a respectiva identificação.

- ▶ Usar camisa justa, manga longa e calças compridas.

- Durante o trabalho, pode haver formação de poeira. Poeira inalada pode prejudicar a saúde e desencadear reações alérgicas.
 - ▶ Se houver formação de poeira: usar uma máscara de proteção contra poeira.
- Roupas não apropriadas podem se enroscar na madeira, em arbustos e no podador. Usuários sem o vestuário adequado podem sofrer ferimentos graves.
 - ▶ Usar roupas justas.
 - ▶ Retirar lenços e acessórios.
- Durante o trabalho, o usuário pode entrar em contato com as lâminas de corte em movimento. O operador pode ser gravemente ferido.
 - ▶ Usar sapatos feitos com material resistente.
 - ▶ Vestir calças compridas feitas de material resistente.
- Durante a limpeza ou manutenção, o usuário pode entrar em contato com as lâminas de corte. O usuário pode sofrer ferimentos.
 - ▶ Usar luvas de proteção feitas de material resistente.
- Se o usuário usar calçados inadequados, ele pode escorregar. O usuário pode sofrer ferimentos.
 - ▶ Usar calçados firmes e fechados com sola antiderrapante.

4.5 Área de trabalho e arredores

4.5.1 Podador

▲ ATENÇÃO

- Outras pessoas, crianças e animais podem não conseguir perceber e prever os perigos do podador e de objetos arremessados. Outras pessoas, crianças e animais podem sofrer ferimentos graves e podem ocorrer danos materiais.
 - ▶ Outras pessoas, crianças e animais devem ficar afastados da área de trabalho.
 - ▶ Não deixar o podador sem vigilância.
 - ▶ Certificar-se de que as crianças não possam brincar com o podador.
- O podador não é à prova de água. Se ela for colocada em funcionamento na chuva ou em ambientes muito úmidos, há risco de choque elétrico. O usuário pode sofrer ferimentos e o podador pode ser danificado.
 - ▶ Não usar a motosserra na chuva ou em ambientes úmidos.



- Componentes elétricos do podador podem gerar faíscas. As faíscas podem causar fogo e explosões em ambientes altamente inflamáveis ou explosivos. Pessoas podem sofrer ferimentos graves ou fatais e pode haver danos materiais.
 - ▶ Não trabalhar em ambientes facilmente inflamáveis ou explosivos.

4.5.2 Bateria

▲ ATENÇÃO

- Outras pessoas, crianças e animais podem não conseguir perceber ou prever os perigos da bateria. Outras pessoas, crianças e animais podem sofrer ferimentos graves.
 - ▶ Manter pessoas não autorizadas, crianças e animais afastados da área de trabalho.
 - ▶ Não deixar a bateria sem vigilância.
 - ▶ Certificar-se de que as crianças não brinquem com a bateria.
- A bateria não está protegida contra todas as influências ambientais. Se a bateria for exposta a determinadas condições ambientais adversas, ela pode pegar fogo, explodir ou sofrer danos irreparáveis. Podem ocorrer ferimentos pessoais e danos materiais.



- ▶ Proteger a bateria do calor e de fogo.
- ▶ Não jogar a bateria no fogo.

- ▶ Não carregar, usar ou guardar a bateria em ambientes com temperaturas acima dos limites recomendados, 18.6.



- ▶ Proteger a bateria de chuva e umidade e não mergulhá-la em líquidos.

- ▶ Manter a bateria longe de pequenas peças de metal.
- ▶ Não expor a bateria à alta pressão.
- ▶ Não expor a bateria a microondas.
- ▶ Proteger a bateria contra produtos químicos e sais.

4.5.3 Carregador

▲ ATENÇÃO

- Outras pessoas e crianças não podem identificar ou avaliar os perigos do carregador e da energia elétrica. Pessoas não autorizadas, crianças e animais podem sofrer ferimentos graves ou fatais.
 - ▶ Manter pessoas não autorizadas, crianças e animais afastados da área de trabalho.

▶ Certificar-se de que as crianças não brinquem com o carregador.

- O carregador não é à prova de água. Se ele for colocado em funcionamento na chuva ou em ambientes muito úmidos, há risco de choque elétrico. O usuário pode sofrer ferimentos e o carregador pode ser danificado.



- ▶ Não usar o carregador na chuva ou em ambientes úmidos.

- O carregador não está protegido contra todas as influências do ambiente. Se o carregador for exposto a determinadas influências do ambiente, ele pode pegar fogo ou explodir. Podem ocorrer ferimentos pessoais e danos materiais.
 - ▶ Usar o carregador em um local fechado e seco.
 - ▶ Não usar o carregador em ambientes facilmente inflamáveis ou explosivos.
 - ▶ Não usar o carregador sobre superfícies facilmente inflamáveis.
 - ▶ Não usar ou guardar o carregador em ambientes com temperaturas acima dos limites recomendados, 18.6.
- As pessoas podem tropeçar no cabo de ligação. Elas podem sofrer ferimentos e o carregador pode ser danificado.
 - ▶ Colocar o cabo plano sobre o chão.

4.6 Situação segura de funcionamento

4.6.1 Podador

O podador está em condições seguras, se forem atendidos os seguintes requisitos:

- O podador está sem danos.
- O podador está limpo e seco.
- Os elementos de comando funcionam e não foram alterados.
- As lâminas de corte estão montadas corretamente.
- Foram montados acessórios originais STIHL específicos para esse podador.
- Os acessórios estão montados corretamente.

▲ ATENÇÃO

- Em condições de funcionamento não seguras, alguns componentes podem não funcionar corretamente e dispositivos de segurança podem ser desativados. Pessoas podem sofrer ferimentos graves ou fatais.
 - ▶ Trabalhar com um podador sem danos.

- ▶ Se o podador estiver sujo ou molhado: limpar o podador e deixá-lo secar.
- ▶ Não modificar o podador.
- ▶ Caso os elementos de comando não funcionem: não trabalhar com o podador.
- ▶ Montar acessórios originais STIHL específicos para esse podador.
- ▶ Montar o acessório conforme descrito neste manual de instruções ou no manual de instruções do acessório.
- ▶ Não inserir objetos nos furos do podador.
- ▶ Substituir etiquetas de aviso gastas ou danificadas.
- ▶ Em caso de dúvidas: contatar um Ponto de Vendas STIHL.

4.6.2 Lâminas de corte

As lâminas de corte estão em condições seguras de funcionamento, se forem atendidos os seguintes requisitos:

- As lâminas não estão danificadas.
- As lâminas não estão deformadas.
- As lâminas movimentam-se facilmente.
- As lâminas estão afiadas corretamente.
- As lâminas estão sem rebarbas.

⚠ ATENÇÃO

- Em condições não seguras, peças podem se soltar das lâminas de corte e serem lançadas. As pessoas podem sofrer ferimentos graves.
 - ▶ Não trabalhar com lâminas de corte danificadas.
 - ▶ Afiar e rebarbar as lâminas de corte corretamente.
 - ▶ Em caso de dúvidas: consultar um Concessionário STIHL.

4.6.3 Bateria

A bateria está em condições seguras se forem atendidos os seguintes requisitos:

- A bateria não está danificada.
- A bateria está limpa e seca.
- A bateria funciona e não foi modificada.

⚠ ATENÇÃO

- Em condições não seguras, a bateria não pode mais funcionar com segurança. As pessoas podem sofrer ferimentos graves.
 - ▶ Trabalhar com uma bateria sem danos e que esteja funcionando.
 - ▶ Não carregar uma bateria danificada ou com defeito.
 - ▶ Se a bateria estiver suja: limpar a bateria.
 - ▶ Se a bateria estiver molhada ou úmida: deixar a bateria secar,  18.7.
 - ▶ Não modificar a bateria.

- ▶ Não inserir objetos nas aberturas da bateria.
- ▶ Não ligar os contatos elétricos da bateria com objetos metálicos.
- ▶ Não abrir a bateria.
- ▶ Substituir etiquetas de aviso gastas ou danificadas.
- Pode haver vazamento de líquido de uma bateria danificada. Se o fluido da bateria entrar em contato com a pele e com os olhos, ele pode causar irritação.
 - ▶ Evitar contato com este líquido.
 - ▶ Em caso de contato acidental com a pele: lavar a área de contato com bastante água e sabão.
 - ▶ Se ocorrer contato com os olhos: lavá-los, pelo menos, por 15 minutos com bastante água e procurar um médico.
- Uma bateria danificada ou defeituosa pode ter cheiro incomum, emitir fumaça ou queimar. Pessoas podem sofrer ferimentos graves ou fatais e podem ocorrer danos materiais.
 - ▶ Se a bateria exalar um odor diferente ou estiver emitindo fumaça: não usar a bateria e mantê-la afastada de materiais inflamáveis.
 - ▶ Se a bateria estiver em chamas: tentar apagar o fogo com um extintor de incêndio ou com água.

4.6.4 Carregador

O carregador está em condições seguras, se forem atendidos os seguintes requisitos:

- O carregador não está danificado.
- O carregador está limpo e seco.

⚠ ATENÇÃO

- Em condições não seguras, alguns componentes podem não funcionar corretamente e dispositivos de segurança podem ser desativados. Pessoas podem sofrer ferimentos graves ou fatais.
 - ▶ Utilizar um carregador sem danos.
 - ▶ Se o carregador estiver sujo ou molhado: limpar o carregador e deixá-lo secar.
 - ▶ Não modificar o carregador.
 - ▶ Não inserir objetos nas aberturas do carregador.
 - ▶ Não ligar os contatos elétricos do carregador com objetos metálicos.
 - ▶ Não abrir o carregador.

4.7 Trabalho

⚠ ATENÇÃO

- Em determinadas situações, o usuário não consegue mais trabalhar concentrado. O usuário pode tropeçar, cair e sofrer ferimentos graves.
 - ▶ Trabalhar com calma e concentração.
 - ▶ Se as condições de iluminação e visibilidade não forem boas: não trabalhar com o podador.
 - ▶ Operar o podador sozinho.
 - ▶ Cuidar com obstáculos.
 - ▶ Trabalhar de pé no chão e manter o equilíbrio. Se for necessário trabalhar no alto: usar um andaime ou uma plataforma segura.
 - ▶ Se houver sinais de cansaço: fazer pausas no trabalho.
- Se o usuário trabalhar com a máquina acima da altura dos ombros, ele pode cansar mais cedo. O usuário pode ser gravemente ferido.
 - ▶ Trabalhar acima da altura dos ombros somente por curto tempo.
 - ▶ Fazer pausas no trabalho.
- Se a lâmina de corte em movimento entrar em contato com um objeto duro, as lâminas podem ser bloqueadas. Esta parada repentina das lâminas gera uma força de reação, que pode causar perda de controle do podador e o operador pode sofrer ferimentos graves.
 - ▶ Segurar o podador com as duas mãos.
 - ▶ Antes de iniciar o trabalho, verificar e retirar objetos duros que podem estar na área de trabalho.
- As lâminas de corte em movimento podem cortar o usuário. O usuário pode ser gravemente ferido.



- ▶ Não encostar nas lâminas em movimento.
- ▶ Caso as lâminas de corte estejam bloqueadas por algum objeto: desligar o podador e tirar a bateria. Somente então retirar o objeto.

- Se o podador apresentar um comportamento alterado ou anormal durante o trabalho, ele pode estar operando em condições inseguras. Pessoas podem sofrer ferimentos graves e pode haver danos materiais.
 - ▶ Interromper o trabalho, tirar a bateria e procurar um Ponto de Vendas STIHL.
- Durante o trabalho podem ocorrer vibrações no podador.
 - ▶ Usar luvas de proteção.
 - ▶ Fazer pausas no trabalho.

- ▶ Se ocorrerem sinais de problemas circulatorios: consultar um médico.
- Após soltar o acelerador, as lâminas de corte podem continuar se movimentando por aproximadamente 1 segundo. As lâminas de corte em movimento podem cortar pessoas. As pessoas podem sofrer ferimentos graves.
 - ▶ Segurar o podador no cabo de manejo e no punho em arco e aguardar até que as lâminas de corte não se movimentem mais.

⚠ PERIGO

- Se o trabalho for realizado em torno de cabos e fios condutores de eletricidade, as lâminas de corte podem entrar em contato com estes cabos ou fios e danificá-los. O usuário pode sofrer ferimentos graves ou fatais.
 - ▶ Não trabalhar em áreas com fios condutores de eletricidade.

4.8 Carga

⚠ ATENÇÃO

- Durante a carga, um carregador danificado ou com defeito pode ter um cheiro incomum ou exalar fumaça. As pessoas podem sofrer ferimentos e pode haver danos materiais.
 - ▶ Tirar o plugue da tomada.
- O carregador pode superaquecer, devido à insuficiente dissipação de calor e causar um incêndio. Pessoas podem sofrer ferimentos graves ou fatais e pode haver danos materiais.
 - ▶ Não cobrir o carregador.

4.9 Conexão na rede elétrica

- O contato com componentes condutores de energia pode ocorrer pelos seguintes motivos:
- O cabo elétrico ou a extensão do cabo estão danificados.
 - O plugue do cabo elétrico ou a extensão do cabo estão danificados.
 - A tomada não está corretamente instalada.

⚠ PERIGO

- O contato com peças condutoras de eletricidade pode resultar em um choque elétrico. O operador pode sofrer ferimentos graves ou fatais.
 - ▶ Certificar-se de que o cabo elétrico, a extensão do cabo e os plugues não estão danificados.



- Se o cabo elétrico ou a extensão do cabo estiverem danificados:
- ▶ Não encostar na parte danificada.
 - ▶ Tirar o plugue da tomada.

- ▶ Pegar no cabo elétrico, na extensão do cabo e nos plugues com as mãos secas.
- ▶ Ligar o plugue do cabo elétrico ou da extensão do cabo em uma tomada corretamente instalada e protegida com um contato de segurança.
- ▶ Conectar o carregador através de um disjuntor de corrente de avaria (30 mA, 30 ms).
- Uma extensão do cabo danificada ou inadequada pode causar um choque elétrico. Pessoas podem sofrer ferimentos graves ou fatais.
 - ▶ Utilizar uma extensão do cabo com a bitola correta,  18.5.

⚠ ATENÇÃO

- Durante a carga, uma tensão ou uma frequência de rede incorreta pode levar a uma sobretensão no carregador. O carregador pode ser danificado.
 - ▶ Certificar-se que a tensão e a frequência da rede do sistema de energia estão de acordo com as informações da plaqueta de identificação do carregador.
- Se o carregador estiver conectado a uma tomada múltipla, os componentes elétricos podem ser sobrecarregados durante a carga. Os componentes elétricos podem aquecer e causar incêndio. Pessoas podem sofrer ferimentos graves ou fatais e podem ocorrer danos materiais.
 - ▶ Certificar-se de que as informações de potência da tomada múltipla não são excedidas pelas informações da placa de identificação do carregador e de todos os dispositivos elétricos conectados à tomada múltipla.
- Um cabo elétrico ou uma extensão do cabo que estejam posicionados incorretamente podem ser danificados e as pessoas podem tropeçar neles. As pessoas podem sofrer ferimentos e o cabo elétrico ou a extensão do cabo podem ser danificados.
 - ▶ Posicionar e identificar o cabo elétrico e a extensão do cabo de tal forma que as pessoas não possam tropeçar sobre eles.
 - ▶ Posicionar o cabo elétrico e a extensão do cabo, de forma que eles não fiquem muito esticados e enrolados.
 - ▶ Posicionar o cabo elétrico e a extensão do cabo de forma que eles não sejam danificados, dobrados ou espremidos e que não raspem em locais ásperos.
 - ▶ Proteger o cabo elétrico e a extensão do cabo do calor, óleo e produtos químicos.

- ▶ Posicionar o cabo elétrico e a extensão do cabo sobre uma superfície seca.
- Durante o trabalho, a extensão do cabo aquece. Se o calor não puder se dissipar, ele pode provocar um incêndio.
 - ▶ Se for utilizado um tambor para cabos: desenrolar o cabo completamente.
- Se tiver cabos elétricos ou canos dentro da parede, estes podem ser danificados quando o carregador for montado na parede. O contato com cabos elétricos pode causar um choque elétrico. Pessoas podem sofrer ferimentos graves e podem ocorrer danos materiais.
 - ▶ Certificar-se de que não haja cabos elétricos e canos na parede no local da instalação.
- Se o carregador não for fixado na parede, conforme descrito nesse manual de instruções de serviços, o carregador ou a bateria podem cair ou o carregador pode aquecer demais. Pessoas podem sofrer ferimentos e pode haver danos materiais.
 - ▶ Montar o carregador numa parede conforme descrito nesse manual de instruções de serviços.
- Se o carregador for montado numa parede com uma bateria inserida, a bateria pode cair para fora do carregador. Pessoas podem sofrer ferimentos e pode haver danos materiais.
 - ▶ Instalar primeiro o carregador na parede e depois inserir a bateria no carregador.

4.10 Transporte

4.10.1 Podador

⚠ ATENÇÃO

- Durante o transporte, o podador pode cair ou se deslocar. Pessoas podem sofrer ferimentos e pode haver danos materiais.
 - ▶ Remover a bateria.



- ▶ Empurrar a proteção da lâmina sobre as lâminas de corte, de forma que fiquem totalmente cobertas.
- ▶ Fixar o podador com cintas de tensão, correias ou uma rede de modo que ele não possa cair ou se deslocar.

4.10.2 Bateria

⚠ ATENÇÃO

- A bateria não está protegida contra todos os agentes externos. Se a bateria for exposta a

determinadas condições ambientais adversas, ela pode ser danificada e pode haver danos materiais.

- ▶ Não transportar uma bateria danificada.
- Durante o transporte a bateria pode cair ou se mover. As pessoas podem sofrer ferimentos e pode haver danos materiais.
 - ▶ Acondicionar a bateria na embalagem, de forma que ela não possa se mover.
 - ▶ Fixar a embalagem de tal forma, que ele não possa se mover.

4.10.3 Carregador

▲ ATENÇÃO

- Durante o transporte, o carregador pode cair ou se deslocar. Pessoas podem sofrer ferimentos e pode haver danos materiais.
 - ▶ Tirar o plugue da tomada.
 - ▶ Remover a bateria.
 - ▶ Fixar o carregador com cordas ou cintas, de modo que ele não possa cair ou se deslocar.
- Não usar o cabo elétrico para transportar ou suspender o carregador. O cabo elétrico e o carregador podem ser danificados.
 - ▶ Enrolar o cabo elétrico e fixá-lo no carregador.

4.11 Armazenagem

4.11.1 Podador

▲ ATENÇÃO

- Crianças não conseguem perceber e prever os perigos do podador. As crianças podem sofrer ferimentos graves.



- ▶ Remover a bateria.

- ▶ Empurrar a proteção da lâmina sobre as lâminas de corte, de forma que fiquem totalmente cobertas.
- ▶ Guardar o podador fora do alcance de crianças.
- Os contatos elétricos e componentes metálicos do podador podem sofrer corrosão, em função da umidade. O podador pode ser danificado.



- ▶ Remover a bateria.

- ▶ Guardar o podador limpo e seco.

4.11.2 Bateria

▲ ATENÇÃO

- As crianças não conseguem reconhecer e avaliar os perigos das baterias. As crianças podem sofrer ferimentos graves.
 - ▶ Guardar a bateria fora do alcance de crianças.
- A bateria não está protegida contra todas as influências ambientais. Se a bateria for exposta a determinadas condições ambientais adversas, ela pode sofrer danos irreparáveis.
 - ▶ Guardar a bateria limpa e seca.
 - ▶ Guardar a bateria em um local fechado.
 - ▶ Guardar a bateria separadamente do podador.
 - ▶ Se a bateria for armazenada no carregador: retirar o plugue da tomada e armazenar a bateria com carga entre 40% e 60% (2 LEDs verdes acesos).
 - ▶ Não guardar a bateria em ambientes com temperaturas fora dos limites recomendados, 18.6.

4.11.3 Carregador

▲ ATENÇÃO

- As crianças não conseguem reconhecer ou avaliar os perigos de um carregador. Elas podem sofrer ferimentos graves ou até fatais.
 - ▶ Tirar o plugue.
 - ▶ Guardar o carregador fora do alcance de crianças.
- O carregador não está protegido contra todas as influências do ambiente. Se o carregador for exposto a determinadas influências ambientais, ele pode ser danificado.
 - ▶ Tirar o plugue.
 - ▶ Se o carregador estiver quente: deixar o carregador esfriar.
 - ▶ Guardar o carregador limpo e seco.
 - ▶ Guardar o carregador em um ambiente fechado.
 - ▶ Não guardar o carregador em ambientes com temperaturas acima dos limites recomendados, 18.6.
- Não usar o cabo elétrico para transportar ou pendurar o carregador. O cabo elétrico e o carregador podem ser danificados.
 - ▶ Pegar e segurar o carregador na carcaça. Existe uma pega moldada no carregador para facilitar o manuseio dele.
 - ▶ Pendurar o carregador no suporte de parede.

4.12 Limpeza, manutenção e consertos

⚠ ATENÇÃO

- Se a bateria estiver inserida durante a limpeza, manutenção ou conserto, o podador pode ser acionado involuntariamente. Pessoas podem sofrer ferimentos graves e podem ocorrer danos materiais.



- ▶ Remover a bateria.

- Produtos de limpeza abrasivos, limpeza com jato de água ou com objetos cortantes podem danificar o podador, as lâminas de corte, a bateria ou o carregador. Se o podador, as lâminas de corte, a bateria ou o carregador não forem limpos corretamente, alguns componentes podem não funcionar corretamente e dispositivos de segurança podem ser desativados. As pessoas podem sofrer ferimentos graves.

- ▶ Limpar o podador, as lâminas de corte, a bateria e o carregador, conforme descrito neste manual de instruções.

- Se o podador, as lâminas de corte, a bateria ou o carregador não receberem manutenção ou não forem consertados de forma apropriada, alguns componentes podem não funcionar corretamente e dispositivos de segurança podem ser desativados. Pessoas podem sofrer ferimentos graves ou fatais.

- ▶ Não fazer manutenção ou consertar o podador, a bateria e o carregador por conta própria.

- ▶ Se o podador, a bateria ou o carregador precisarem de manutenção ou conserto: procurar um Ponto de Vendas STIHL.

- ▶ Fazer a manutenção das lâminas de corte, conforme descrito neste manual de instruções de serviços.

- Durante a limpeza ou a manutenção das lâminas de corte, o usuário pode se cortar nos dentes de corte afiados. O usuário pode sofrer ferimentos.

- ▶ Usar luvas de proteção feitas de material resistente.

5 Preparar o podador

5.1 Preparar o podador

Antes de iniciar o trabalho, realizar sempre as seguintes etapas:

- ▶ Certificar-se de que os seguintes componentes estejam de acordo com as exigências de segurança:
 - Podador, 4.6.1.
 - Lâminas de corte, 4.6.2.
 - Bateria, 4.6.3.
 - Carregador, 4.6.4.
- ▶ Verificar a bateria, 9.2.
- ▶ Carregar a bateria totalmente, 6.2.
- ▶ Limpar o podador, 14.1.
- ▶ Verificar os elementos de manejo, 9.1.
- ▶ Se as etapas não podem ser realizadas: não utilizar o podador e procurar um Ponto de Vendas STIHL.

6 Carregar bateria e LEDs

6.1 Instalar o carregador em uma parede

O carregador pode ser instalado em uma parede.

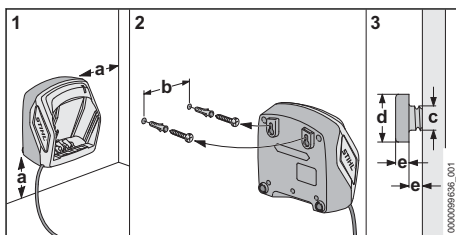

- ▶ Instalar o carregador em uma parede, observando as seguintes condições:

- Material de fixação usado é adequado.
- O carregador está na horizontal. As seguintes dimensões são atendidas:
 - a = pelo menos 100 mm
 - b (para AL 101) = 75 mm
 - b (para AL 301) = 100 mm
 - b (para AL 500) = 120 mm
 - c = 4,5 mm
 - d = 9 mm
 - e = 2,5 mm

6.2 Carregar a bateria

O tempo de carga depende de vários fatores, como a temperatura da bateria ou do ambiente. Para um desempenho ideal, observar as faixas de temperatura recomendadas, 18.7. O tempo real de carga da bateria pode ser diferente do tempo de carga especificado. O tempo

de carga pode ser consultado no site www.stihl.com/charging-times.

Quando a bateria é inserida no carregador conectado a uma tomada elétrica, o processo de carregamento inicia automaticamente. Quando a bateria estiver totalmente carregada, o carregador se desliga automaticamente.

Durante a carga, a bateria e o carregador se aquecem.

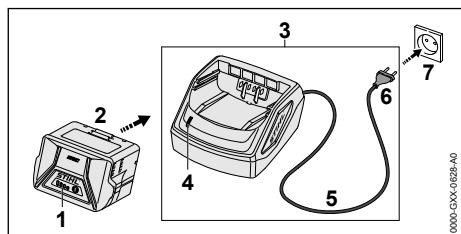

- ▶ Inserir o plugue (6) em uma tomada (7) de fácil acesso. O carregador (3) efetua um teste automático. O LED (4) acende durante cerca de 1 segundo verde e cerca de 1 segundo vermelho.
- ▶ Posicionar o cabo elétrico (5).
- ▶ Inserir a bateria (2) nas guias do carregador (3) e pressioná-la até o encosto. O LED (4) verde acende. Os LEDs (1) verdes acendem e a bateria (2) é carregada.
- ▶ Se o LED (4) e os LEDs (1) não acenderem mais: a bateria (2) está totalmente carregada e pode ser removida do carregador (3).
- ▶ Se o carregador (3) não for mais usado: retirar o plugue (6) da tomada (7).

6.3 Indicação do nível de carga

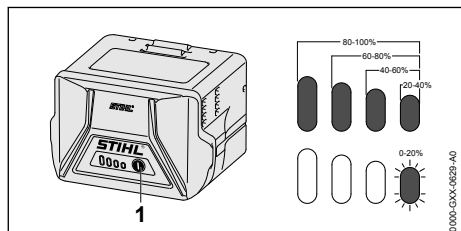

- ▶ Pressionar o botão (1).

Os LEDs verdes acendem por aproximadamente 5 segundos e mostram o nível de carga.

- ▶ Se o LED verde, direito estiver piscando: carregar a bateria.

6.4 LEDs na bateria

Os LEDs podem indicar a carga da bateria ou distúrbios. Os LEDs podem estar acesos ou piscando na cor verde ou vermelha.

Os LEDs verdes acesos ou piscando indicam o nível da carga.

- ▶ Se os LEDs vermelhos estiverem acesos ou piscando: solucionar os distúrbios, 17. Existe um distúrbio no podador ou na bateria.

6.5 LED no carregador

O LED indica o estado do carregador.

Se o LED verde está aceso, a bateria está sendo carregada.

- ▶ Se o LED vermelho estiver piscando: solucionar distúrbios. Existe uma falha no soprador.

7 Inserir e tirar a bateria

7.1 Inserir a bateria

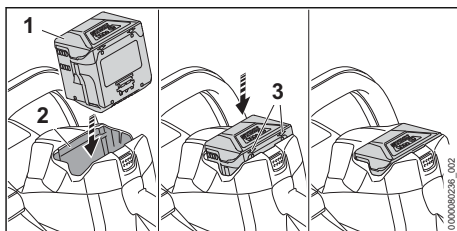

- ▶ Pressionar a bateria (1) no compartimento da bateria (2), até que o engate seja ouvido. As setas (3) na bateria (1) ainda estão visíveis e a bateria (1) está protegida no compartimento da bateria (2). Não há contato elétrico entre o podador e a bateria (1).
- ▶ Pressionar a bateria (1) até o encosto no compartimento da bateria (2). A bateria (1) engata com um segundo clique e fica nivelada com a carcaça do podador.

7.2 Remover a bateria

- ▶ Colocar o podador sobre uma superfície plana.

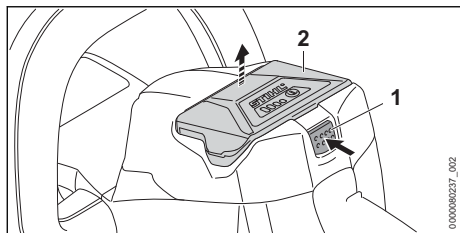

- ▶ Pressionar a alavanca de bloqueio (1). A bateria (2) está desbloqueada e poderá ser retirada.

8 Ligar e desligar o podador

8.1 Ligar o podador

⚠ ATENÇÃO

- Independente da ordem em que a haste de comando e a alavanca do acelerador são pressionadas, o podador é acelerado e as lâminas de corte se movimentam. Se a alavanca do acelerador é pressionada primeiro e depois a haste de comando, o operador pode perder o controle sobre o podador. O operador pode ser gravemente ferido.
 - ▶ Pressionar primeiro a haste de comando e depois a alavanca do acelerador.

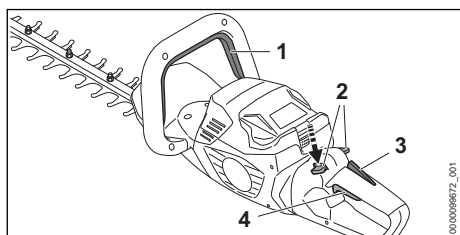

- ▶ Pressionar a haste de comando (1) e mantê-la pressionada.
- ▶ Pressionar a alavanca de bloqueio (2) com o polegar para baixo e mantê-la pressionada.
- ▶ Pressionar a alavanca do acelerador (4) com o dedo indicador e mantê-la pressionada. O podador é acelerado e as lâminas de corte se movimentam. A alavanca de bloqueio (2) pode ser liberada.

Quando a alavanca Ergo (3) está pressionada, a alavanca de bloqueio (2) permanece destravada. Isso permite que a alavanca do acelerador (4) seja liberada e pressionada novamente, sem ter que pressionar a alavanca de bloqueio para baixo novamente.

Quando a alavanca do acelerador (4) e a alavanca Ergo (3) forem liberadas, a alavanca do acelerador (4) estará travada. A alavanca de bloqueio (2) deve ser pressionada para baixo novamente e segurada, para destravar a alavanca do acelerador (4).

8.2 Desligar o podador

- ▶ Soltar a haste de comando e a alavanca do acelerador.
- ▶ Aguardar aproximadamente 1 segundo, até que as lâminas de corte parem de se mover.
- ▶ Se as lâminas de corte continuarem se movimentando após cerca de 1 segundo: tirar a bateria e procurar um Ponto de Vendas STIHL. O podador está com defeito.

9 Verificar o podador e a bateria

9.1 Verificar os elementos de manejo

Alavanca de bloqueio, alavanca Ergo e alavanca do acelerador

- ▶ Remover a bateria.
- ▶ Tentar pressionar a alavanca do acelerador, sem pressionar a alavanca de bloqueio.
- ▶ Se a alavanca do acelerador puder ser pressionada: não utilizar o podador e procurar um Ponto de Vendas STIHL. A alavanca de bloqueio está com defeito.
- ▶ Pressionar a alavanca de bloqueio com o polegar para baixo e mantê-la pressionada.
- ▶ Pressionar a alavanca Ergo e mantê-la pressionada.
- ▶ Pressionar a alavanca do acelerador. A alavanca de bloqueio pode ser liberada.
- ▶ Soltar a alavanca do acelerador e a alavanca Ergo.
- ▶ Se houver dificuldade no acionamento da alavanca de bloqueio, da alavanca do acelerador ou da alavanca Ergo ou se elas não retornarem para a posição inicial: não utilizar o podador e procurar um Ponto de Vendas STIHL. A alavanca de desbloqueio, a alavanca do acelerador ou a alavanca Ergo está com defeito.

Haste de comando

- ▶ Remover a bateria.
- ▶ Pressionar a haste de comando e soltá-la novamente.

- ▶ Se houver dificuldade no acionamento da haste de comando ou se ela não retornar para a posição inicial: não utilizar o podador e procurar um Ponto de Vendas STIHL.
A haste de comando está com defeito.

Ligar o podador

- ▶ Inserir a bateria.
- ▶ Pressionar a haste de comando e soltá-la novamente.
- ▶ Se as lâminas se movimentaram ou ainda se movimentam: não utilizar o podador e procurar um Ponto de Vendas STIHL.
A alavanca do acelerador está com defeito.
- ▶ Pressionar a alavanca de bloqueio e mantê-la pressionada.
- ▶ Pressionar a alavanca do acelerador e mantê-la pressionada.
- ▶ Se as lâminas se movimentam: não utilizar o podador e procurar um Ponto de Vendas STIHL.

A haste de comando está com defeito.

- ▶ Pressionar a haste de comando e mantê-la pressionada.

As lâminas de corte se movimentam.

- ▶ Se 3 LEDs vermelhos estiverem piscando: tirar a bateria e procurar um Ponto de Vendas STIHL.

Há uma avaria no podador.

- ▶ Soltar a haste de comando.
As lâminas de corte não se movimentam mais após aproximadamente 1 segundo.
- ▶ Se as lâminas de corte continuarem se movimentando após aproximadamente 1 segundo: tirar a bateria e procurar um Ponto de Vendas STIHL.
O podador está com defeito.

9.2 Verificar a bateria

- ▶ Pressionar o botão de pressão na bateria.
Os LEDs acendem ou piscam.
- ▶ Se os LEDs não acenderem ou piscarem: não utilizar a bateria e consultar uma Concessionária STIHL.
Existe uma falha na bateria.

10 Trabalhar com o podador

10.1 Segurar e conduzir o podador

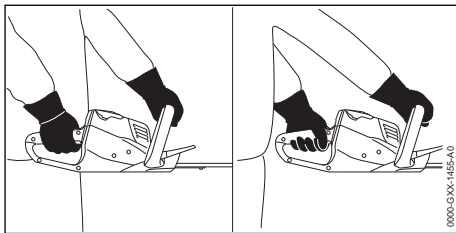

- ▶ Segurar o podador com uma mão no cabo de manejo, de forma que o polegar envolva o cabo.
- ▶ Segurar o podador com a outra mão no punho em arco, de forma que o polegar envolva o punho em arco.

10.2 Cortar

- ▶ Remover ramos e galhos grossos com uma tesoura de poda ou com uma motosserra.

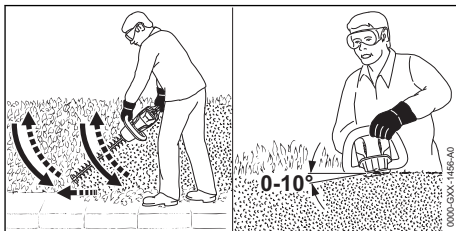

- ▶ Movimentar o podador na lateral da cerca viva de baixo para cima, em forma de arco e podar.
- ▶ Ao abaixar o podador, não podar a cerca viva.
- ▶ Avançar devagar e de forma controlada.
- ▶ Conduzir o podador novamente em forma de arco de baixo para cima, podando a cerca viva.
- ▶ Cortar o outro lado da cerca viva da mesma forma.
- ▶ Posicionar a lâmina de corte na parte superior da cerca viva num ângulo entre 0° e 10°.
- ▶ Movimentar o podador na horizontal como uma foice, de um lado para outro, podando a cerca viva.
- ▶ Se a potência do corte diminuir: afiar as lâminas.

Para um desempenho ideal, observar as faixas de temperatura recomendadas, 18.7.

11 Após o trabalho

11.1 Após o trabalho

- ▶ Desligar o podador e remover a bateria.
- ▶ Se o podador estiver molhado: deixar o podador secar.
- ▶ Se a bateria estiver molhada ou úmida: deixar a bateria secar,  18.7.
- ▶ Limpar o podador.
- ▶ Limpar as lâminas de corte.
- ▶ Empurrar a proteção da lâmina sobre as lâminas de corte, de forma que fiquem totalmente cobertas.
- ▶ Limpar a bateria.

12 Transporte

12.1 Transportar o podador

- ▶ Desligar o podador e remover a bateria.
- ▶ Empurrar a proteção da lâmina sobre as lâminas de corte, de forma que fiquem totalmente cobertas.

Carregar o podador

- ▶ Segurar o podador com uma mão no punho em arco, de forma que as lâminas de corte apontem para trás.

Transportar o podador em um veículo

- ▶ Fixar o podador, de modo que ele não possa cair ou se deslocar.

12.2 Transportar a bateria

- ▶ Desligar o podador e remover a bateria.
- ▶ Certificar-se de que a bateria está em perfeitas condições de segurança.
- ▶ Embalar a bateria de forma que ela não possa se deslocar dentro da embalagem.
- ▶ Fixar a embalagem para que ela não possa se movimentar.

A bateria atende as exigências para o transporte de mercadorias perigosas. A bateria está classificada como UN 3480 (baterias de íons de lítio) e foi testada conforme Manual UN de Ensaios e Critérios, Parte III, subitem 38.3.

Os regulamentos de transporte estão disponíveis em www.stihl.com/safety-data-sheets.

12.3 Transportar o carregador

- ▶ Tirar o plugue da tomada.
- ▶ Remover a bateria.
- ▶ Enrolar o cabo elétrico e fixá-lo no carregador.
- ▶ Se o carregador for transportado num veículo: fixar o carregador com cordas ou cintas, de modo que ele não possa cair ou se deslocar.

13 Armazenagem

13.1 Guardar o podador

- ▶ Desligar o podador e remover a bateria.
- ▶ Empurrar a proteção da lâmina sobre as lâminas de corte, de forma que fiquem totalmente cobertas.
- ▶ Guardar o podador de modo que sejam atendidas as seguintes condições:
 - o podador está fora do alcance de crianças
 - O podador está limpo e seco.

13.2 Guardar a bateria

A STIHL recomenda guardar a bateria com uma carga entre 40 % e 60 % (2 LEDs verdes acesos).

- ▶ Guardar a bateria, de modo que sejam atendidas as seguintes condições:
 - A bateria está fora do alcance de crianças.
 - A bateria está limpa e seca.
 - A bateria está em um ambiente fechado.
 - A bateria está separada do podador.
- Se a bateria for armazenada no carregador: retirar o plugue da tomada e armazenar a bateria com carga entre 40% e 60% (2 LEDs verdes acesos).
- A bateria não foi guardada em um ambiente com temperaturas fora dos limites recomendados,  18.6.

AVISO

- Se a bateria não for guardada conforme descrito neste manual de instruções de serviços, ela pode ficar totalmente descarregada e apresentar danos irreparáveis.
 - ▶ Carregar uma bateria descarregada antes de guardá-la. A STIHL recomenda guardar a bateria com uma carga entre 40% e 60% (2 LEDs verdes acesos).
 - ▶ Guardar a bateria separadamente do podador.

13.3 Guardar o carregador

- ▶ Tirar o plugue da tomada.

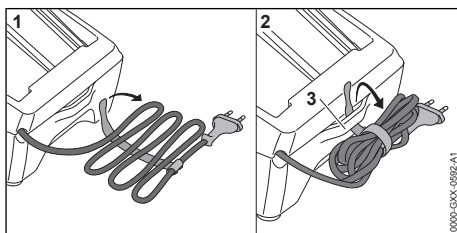

- ▶ Enrolar o cabo elétrico e fixá-lo no carregador.

- ▶ Guardar o carregador de modo que sejam respeitadas as seguintes condições:
 - O carregador está fora do alcance de crianças.
 - O carregador está limpo e seco.
 - O carregador está num local fechado.
 - O carregador não está pendurado pelo cabo elétrico ou pelo suporte (3) do cabo elétrico.
 - O carregador não está guardado em um ambiente com temperaturas fora dos limites recomendados,  18.6.

14 Limpeza

14.1 Limpar o podador

- ▶ Desligar o podador e remover a bateria.
- ▶ Limpar o podador com um pano úmido ou com removedor de resina STIHL.
- ▶ Limpar as fendas de ventilação com um pincel.
- ▶ Tirar corpos estranhos do compartimento da bateria e limpar o compartimento com um pano úmido.
- ▶ Limpar os contatos elétricos no compartimento da bateria com um pincel ou com uma escova macia.

14.2 Limpar as lâminas de corte

- ▶ Desligar o podador e remover a bateria.
- ▶ Lubrificar ambos os lados das lâminas de corte com removedor de resina STIHL.
- ▶ Inserir a bateria.
- ▶ Ligar o podador por 5 segundos. As lâminas de corte se movimentam. O removedor de resina STIHL se espalha uniformemente.

14.3 Limpar a bateria

- ▶ Limpar a bateria com um pano úmido.

14.4 Limpar o carregador

- ▶ Tirar o plugue da tomada.
- ▶ Limpar o carregador com um pano úmido.
- ▶ Limpar as fendas de ventilação com um pincel.
- ▶ Limpar os contatos elétricos do carregador com um pincel ou com uma escova macia.

15 Manutenção

15.1 Afiar as lâminas de corte

A STIHL recomenda que as lâminas de corte sejam afiadas em um Ponto de Vendas STIHL.

ATENÇÃO

- Os dentes de corte das lâminas são afiados. O operador pode se cortar.
 - ▶ Usar luvas de proteção feitas de material resistente.

- ▶ Desligar o podador e remover a bateria.

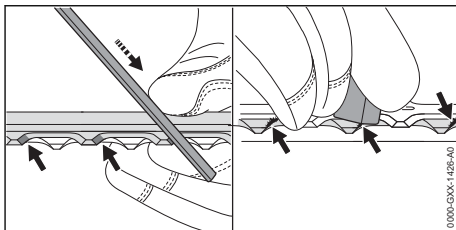

- ▶ Afiar cada gume da lâmina de corte superior com uma lima chata STIHL com um movimento de avanço. Manter o ângulo de afiação,  18.2.
- ▶ Virar o podador.
- ▶ Afiar os gumes restantes.
- ▶ Rebarbar cada gume por baixo.
- ▶ Virar o podador.
- ▶ Rebarbar os gumes restantes.
- ▶ Durante a afiação, retirar a poeira que se forma com um pano úmido.
- ▶ Lubrificar ambos os lados das lâminas com removedor de resina.
- ▶ Ligar o podador por 5 segundos. As lâminas de corte se movimentam. O removedor de resina se espalha uniformemente.
- ▶ Em caso de dúvidas: contatar um Ponto de Vendas STIHL.

16 Consertos

16.1 Consertos no podador, na bateria e no carregador

O usuário não pode consertar o podador, as lâminas de corte, a bateria e o carregador por conta própria.

- ▶ Se o podador ou as lâminas de corte estiverem danificadas: não utilizar o podador e procurar uma Concessionária STIHL.
- ▶ Se a bateria estiver danificada ou com defeito: substituir a bateria.
- ▶ Se o carregador estiver com defeito ou danificado: substituir o carregador.
- ▶ Se o cabo elétrico estiver com defeito ou danificado: não utilizar o carregador e procurar uma Concessionária STIHL para substituir o cabo elétrico.

17 Solucionar distúrbios

17.1 Solucionar falhas no podador ou na bateria

Avaria	LEDs na bateria	Causa	Solução
O podador não liga quando é acionado.	1 LED verde piscando.	A carga da bateria está muito baixa.	► Carregar a bateria.
	1 LED vermelho aceso.	A bateria está muito quente ou muito fria.	► Remover a bateria. ► Deixar a bateria esfriar ou aquecer.
	3 LEDs vermelhos piscando.	Há uma avaria no podador.	► Remover a bateria. ► Limpar os contatos elétricos no compartimento da bateria. ► Inserir a bateria. ► Ligar o podador. ► Se 3 LEDs vermelhos continuarem piscando: não utilizar o podador e procurar um Ponto de Vendas STIHL.
		As lâminas de corte se movimentam com dificuldade.	► Lubrificar ambos os lados das lâminas com removedor de resina STIHL. ► Se 3 LEDs vermelhos continuarem piscando: não utilizar o podador e procurar um Ponto de Vendas STIHL.
	3 LEDs vermelhos acesos.	O podador está muito quente.	► Remover a bateria. ► Deixar o podador esfriar.
	4 LEDs vermelhos piscando.	Existe uma avaria na bateria.	► Retirar a bateria e colocá-la novamente. ► Ligar o podador. ► Se 4 LEDs vermelhos continuarem piscando: não usar a bateria e procurar um Ponto de Vendas STIHL.
	-	A conexão elétrica entre o podador e a bateria foi interrompida.	► Remover a bateria. ► Limpar os contatos elétricos no compartimento da bateria. ► Inserir a bateria.
	-	O podador ou a bateria estão úmidos.	► Deixar o podador ou a bateria secar,  18.7.
O podador desliga durante o trabalho.	3 LEDs vermelhos acesos.	O podador está muito quente.	► Remover a bateria. ► Deixar o podador esfriar.
	-	Existe uma falha elétrica.	► Retirar a bateria e colocá-la novamente. ► Ligar o podador.
O tempo de funcionamento do podador é muito curto.	-	A bateria não está totalmente carregada.	► Carregar a bateria totalmente.
	-	A vida útil da bateria foi excedida.	► Substituir a bateria.
Após inserir a bateria no carregador, o processo de carga não inicia.	1 LED vermelho aceso.	A bateria está muito quente ou muito fria.	► Deixar a bateria inserida no carregador. O processo de carregamento inicia automaticamente, assim que a faixa de temperatura permitida for atingida.

17.2 Solucionar problemas do carregador

Distúrbio	LED do carregador	Causa	Solução
A bateria não carrega.	O LED vermelho está piscando.	A conexão elétrica entre o carregador e a bateria foi interrompida.	<ul style="list-style-type: none"> ▶ Remover a bateria. ▶ Limpar os contatos elétricos no carregador. ▶ Inserir a bateria.
		Há um defeito no carregador.	<ul style="list-style-type: none"> ▶ Não usar o carregador e procurar um Ponto de Vendas STIHL.

18 Dados técnicos

18.1 Podador STIHL HSA 50.0

- Bateria permitida: STIHL AK
- Peso sem bateria: 2,9 kg

O tempo de funcionamento está indicado em www.stihl.com/battery-life.

18.2 Lâminas de corte

- Distância dos dentes: 30 mm
- Comprimento do corte: 500 mm
- Ângulo de afiação: 35°

18.3 Bateria STIHL AK

- Tecnologia da bateria: íons de lítio
- Tensão: 36 V
- Capacidade em Ah: ver plaqueta de identificação
- Teor de energia em Wh: ver plaqueta de identificação
- Peso em kg: ver placa de identificação

18.4 Carregador STIHL AL 101

- Tensão nominal: ver plaqueta de identificação
- Frequência: ver plaqueta de identificação
- Potência nominal: ver plaqueta de identificação
- Corrente de carga: ver placa de identificação

Os tempos de carga estão especificados em www.stihl.com/charging-times.

18.5 Cabos de extensão

Quando um cabo de extensão for utilizado, seus fios devem ter, pelo menos, a seguinte bitola mínima, dependendo da tensão e do comprimento do cabo de extensão:

Se a tensão nominal na plaqueta de identificação for de 220 V a 240 V:

- Comprimento do cabo até 20 m: AWG 15 / 1,5 mm²
- Comprimento do cabo 20 m até 50 m: AWG 13 / 2,5 mm²

Se a tensão nominal na plaqueta de identificação for de 100 V a 127 V:

- Comprimento do cabo até 10 m: AWG 14 / 2,0 mm²
- Comprimento do cabo 10 m até 30 m: AWG 12 / 3,5 mm²

18.6 Limites de temperatura



- A bateria não está protegida contra todas as influências ambientais. Se a bateria for exposta a determinadas condições ambientais adversas, ela pode pegar fogo ou explodir. Podem ocorrer ferimentos pessoais e danos materiais.
 - ▶ Não carregar a bateria abaixo de -20 °C ou acima de +50 °C.
 - ▶ Não usar o podador, a bateria ou o carregador abaixo de -20 °C ou acima de +50 °C.
 - ▶ Não guardar o podador, a bateria ou o carregador abaixo de -20 °C ou acima de +70 °C.

18.7 Faixas de temperatura recomendadas

Observar as seguintes faixas de temperatura, para o desempenho ideal do podador, da bateria e do carregador:

- Carga: +5 °C até +40 °C
- Utilização: - 10 °C até + 40 °C
- Armazenagem: - 20 °C até + 50 °C

Se a bateria for carregada, usada ou armazenada em ambientes com temperaturas fora das faixas recomendadas, o desempenho pode reduzir.

Se a bateria estiver molhada ou úmida, deixe-a secar por pelo menos 48 horas em temperaturas acima de 15°C e abaixo de 50°C, bem como abaixo de 70% de umidade. A umidade mais alta pode aumentar o tempo de secagem.

18.8 Valores de ruído e de vibração

O valor K para o nível de pressão sonora é 2 dB(A). O valor K para o nível de potência sonora é 2 dB(A). O valor K para a vibração é 2 m/s².

A STIHL recomenda utilizar um protetor auricular.

- Nível de pressão sonora L_{pA} medido conforme EN 62841-4-2: 78 dB(A).
- Nível de potência sonora L_{WA} medido conforme EN 62841-4-2: 89 dB(A).
- Vibração a_{HV} medida conforme EN 62841-4-2
 - cabo de manejo: 2,0 m/s². Para a vibração, o valor K é 2 m/s².
 - punho em arco: 1,6 m/s².

Os valores indicados para o nível de vibração foram medidos de acordo com um processo de ensaio padronizado e podem ser comparados com os de equipamentos elétricos. Os valores de vibração efetivos podem se diferenciar dos valores indicados, dependendo do tipo de aplicação. Os valores de vibração indicados podem ser usados para uma primeira avaliação da exposição a vibrações. O impacto efetivo das vibrações deve ser avaliado. Para isso, também podem ser considerados os tempos em que o equipamento está desligado e os períodos durante os quais está ligado, mas funcionando sem carga.

Mais informações sobre o cumprimento da Instrução Normativa 2002/44/CE sobre a exposição a vibrações, consulte www.stihl.com/vib.

19 Peças de reposição e acessórios

19.1 Peças de reposição e acessórios

STIHL
 Estes símbolos identificam as peças de reposição e acessórios originais STIHL.

A STIHL recomenda utilizar peças de reposição originais STIHL e acessórios originais STIHL.

Peças de reposição e acessórios de outros fabricantes não podem ser avaliados pela STIHL em termos de confiabilidade, segurança e adequação, apesar da observação constante do mercado e a STIHL não pode garantir sua utilização.

As peças de reposição e os acessórios originais STIHL podem ser adquiridos em um Ponto de Vendas STIHL.

20 Descarte

20.1 Descartar o podador, a bateria e o carregador

Informações sobre o descarte estão disponíveis na administração local ou nos Pontos de Vendas STIHL.

As baterias podem ser descartadas em um Ponto de Vendas STIHL.

O descarte inadequado pode ser prejudicial à saúde e poluir o meio ambiente.

- ▶ Encaminhar os produtos STIHL, incluindo a embalagem, para um ponto de coleta adequado para reciclagem, de acordo com os regulamentos locais.
- ▶ Não descartar junto com o lixo doméstico.

21 Declaração de conformidade da UE

21.1 Podador STIHL HSA 50.0

ANDREAS STIHL AG & Co. KG
Badstraße 115
D-71336 Waiblingen

Alemanha

declara, sob sua inteira responsabilidade, que a máquina

- Tipo: Podador a bateria
- Marca de fabricação: STIHL
- Modelo: HSA 50.0
- Identificação de série: 4521

corresponde às prescrições de aplicação das diretivas 2011/65/UE, 2006/42/CE, 2014/30/UE e 2000/14/CE e que o produto foi desenvolvido e produzido em conformidade com a data aplicável para as versões das seguintes normas: EN 55014-1, EN 55014-2, EN 62841-1 e EN 62841-4-2.

Método de avaliação de conformidade aplicado conforme a Norma 2000/14/EG, Anexo V.

- Nível de potência sonora medido: 89 dB(A)
- Nível de potência sonora garantido: 91 dB(A)

A documentação técnica se encontra no departamento de certificação de produtos da ANDREAS STIHL AG & Co.

O ano de construção, o país fabricante e o número da máquina são informados no podador.

Waiblingen, 01.08.2022

ANDREAS STIHL AG & Co. KG

p. p. 

Robert Olma, Vice President, Regulatory Affairs
& Global Governmental Relations

22 Indicações gerais de segurança para ferramentas elétricas

22.1 Introdução

Este capítulo descreve novamente as instruções gerais de segurança, pré-formuladas na norma EN/IEC 62841 para as ferramentas elétricas de uso manual e acionadas a motor.

A STIHL deve reproduzir estes textos.

As instruções de segurança elétrica, descritas em "Segurança elétrica", para evitar choque elétrico não são aplicáveis aos produtos a bateria da STIHL.



- **Observe todas as instruções de segurança, procedimentos documentados, ilustrações e dados técnicos fornecidos com este equipamento.** O não cumprimento das instruções abaixo pode resultar em choque elétrico, incêndio e/ou ferimentos graves. **Guarde todas as instruções de segurança e procedimentos documentados para uso futuro.**

O termo „ferramenta elétrica“, utilizado nas instruções de segurança, refere-se às ferramentas elétricas acionadas pela rede (com cabo de rede) e às ferramentas elétricas a bateria (sem cabo de rede).

22.2 Segurança no local de trabalho

- a) **Mantenha seu local de trabalho limpo e bem iluminado.** Desordem ou área de trabalho mal iluminada podem causar acidentes.
- b) **Não trabalhe com as ferramentas elétricas em áreas com risco de explosão, onde há líquidos, gases ou poeiras inflamáveis.** As ferramentas elétricas geram faíscas, que podem inflamar a poeira ou os vapores.
- c) **Mantenha crianças e outras pessoas afastadas do local de trabalho, durante o uso da ferramenta elétrica.** A distração pode fazer com que o operador perca o controle sobre a ferramenta elétrica.

22.3 Segurança elétrica

- a) **O plugue da ferramenta elétrica deve ser apropriado à tomada. O plugue não pode ser modificado de forma alguma. Não utilize adaptadores junto com ferramentas elétricas aterradas.** Plugues não modificados e tomadas apropriadas diminuem o risco de choque elétrico.
- b) **Evite contato do corpo com superfícies aterradas como canos, aquecedores, fogões e geladeiras.** Existe um risco maior de choque, causado pela corrente elétrica, quando seu corpo está ligado à terra.
- c) **Não deixe as ferramentas elétricas na chuva ou na umidade.** A infiltração de água na ferramenta elétrica aumenta o risco de um choque elétrico.
- d) **Não use o cabo elétrico para outros fins. Nunca use o cabo elétrico para transportar, puxar ou retirar o plugue da ferramenta elétrica. Mantenha o cabo elétrico longe do calor, óleo, cantos afiados ou partes móveis.** Cabos elétricos danificados ou emaranhados aumentam o risco de um choque elétrico.
- e) **Quando trabalhar com uma ferramenta elétrica ao ar livre, utilize somente extensões elétricas, que também são apropriadas para o uso externo.** O uso de uma extensão elétrica apropriada para o uso externo diminui o risco de um choque elétrico.
- f) **Quando a operação da ferramenta elétrica em áreas úmidas não puder ser evitado, utilize um disjuntor de fuga.** O uso de um disjuntor de fuga diminui o risco de um choque elétrico.

22.4 Segurança de pessoas

- a) **Esteja atento, observe o que vai fazer e trabalhe racionalmente com uma ferramenta elétrica. Não utilize uma ferramenta elétrica, se estiver cansado ou sob efeito de drogas, álcool ou medicamentos.** Um momento de descuido no uso de uma ferramenta elétrica pode causar ferimentos graves.
- b) **Use equipamentos de proteção individual e também use sempre óculos de proteção.** O uso de equipamentos de proteção individual, como máscara de proteção contra poeira, sapatos de segurança antiderrapantes, capacete ou protetor auricular, conforme o tipo e utilização da ferramenta elétrica, diminui o risco de ferimentos.

- c) **Evite um acionamento involuntário. Assegure-se que a ferramenta elétrica esteja desligada, antes de conectá-la à rede elétrica ou à bateria, antes de levantá-la ou transportá-la.** Se o dedo estiver no interruptor durante o transporte da ferramenta elétrica ou se a ferramenta elétrica estiver ligada à rede elétrica, isto pode levar a acidentes.
 - d) **Afaste ferramentas de ajuste ou chaves de fenda antes de ligar a ferramenta elétrica.** Uma ferramenta ou chave que estiver numa parte móvel da ferramenta elétrica pode causar ferimentos.
 - e) **Evite uma posição anormal do corpo. Procure uma posição segura, para manter sempre o equilíbrio.** Com isso, a ferramenta elétrica pode ser melhor controlada em situações inesperadas.
 - f) **Use vestimentas apropriadas. Não use roupas largas ou acessórios. Mantenha cabelos e roupas afastadas de peças móveis da máquina.** Roupas largas, joias ou cabelos compridos podem se enroscar em peças móveis da máquina.
 - g) **Quando equipamentos de aspiração e coleta de poeira puderem ser montados, assegure-se que eles estejam acoplados e sendo usados corretamente.** A utilização da aspiração de pó pode diminuir os efeitos nocivos causados pela poeira.
 - h) **Não confie na falsa sensação de segurança e não subestime as regras de segurança para ferramentas elétricas, mesmo se você estiver familiarizado com a ferramenta elétrica, após uso frequente.** Ações descuidadas podem levar a ferimentos graves em milésimos de segundos.
- mento, substituir acessórios ou guardar a ferramenta elétrica. Esta medida de segurança evitará o acionamento involuntário da ferramenta elétrica.
 - d) **Guarde as ferramentas elétricas que não estão sendo utilizadas fora do alcance de crianças. Não permita que nenhuma pessoa que não esteja familiarizada ou que não leu as instruções, utilize a ferramenta elétrica.** Ferramentas elétricas são perigosas, quando usadas por pessoas inexperientes.
 - e) **Faça a manutenção das ferramentas elétricas e utilize-as com cuidado. Verifique se as partes móveis funcionam perfeitamente e não trancam, se não há peças quebradas ou danificadas, de forma que o funcionamento da ferramenta elétrica seja prejudicado. Mandar ao conserto peças danificadas antes de usar a máquina.** Muitos acidentes ocorrem por manutenções da ferramenta elétrica mal realizadas.
 - f) **Mantenha as ferramentas de corte afiadas e limpas.** Ferramentas de corte com boa manutenção e bem afiadas trancam menos e são mais fáceis de conduzir.
 - g) **Utilize ferramentas elétricas, acessórios, ferramentas de uso e semelhantes, conforme estas instruções. Considere as condições de trabalho e a atividade a ser executada.** O uso de ferramentas elétricas para fins não previstos pode levar a situações perigosas.
 - h) **Mantenha os cabos e superfícies dos cabos secas, limpas e sem óleo e graxa.** Cabos e superfícies do cabo escorregadias não permitem o manuseio seguro e o controle da ferramenta em situações inesperadas.

22.5 Utilização e manuseio da ferramenta elétrica

- a) **Não sobrecarregue a ferramenta elétrica. Utilize a ferramenta elétrica apropriada para o serviço a ser executado.** Você trabalha melhor, e com mais segurança, utilizando a ferramenta elétrica adequada, conforme a potência indicada.
- b) **Não utilize nenhuma ferramenta elétrica, cujo interruptor esteja com defeito.** Uma ferramenta elétrica que não pode mais ser ligada e desligada é perigosa e deve ser consertada.
- c) **Tire o plugue da tomada e/ou remova a bateria antes de realizar ajustes no equipa-**

22.6 Utilização e manuseio da ferramenta a bateria

- a) **Carregue as baterias somente nos carregadores recomendados pelo fabricante.** Se um carregador, apropriado para determinado tipo de baterias, for usado com outras baterias, existe perigo de incêndio.
- b) **Utilize somente as baterias apropriadas para as ferramentas elétricas.** O uso de outras baterias pode causar ferimentos e risco de incêndio.
- c) **Mantenha a bateria não utilizada afastada de grampos metálicos, moedas, chaves, pregos, parafusos ou outros pequenos objetos metálicos, que poderiam causar um curto circuito nos contatos.** Um curto circuito entre os

- contatos da bateria pode causar queimaduras ou fogo.
- d) **No caso de utilização incorreta, pode haver vazamento de líquido da bateria. Evite contato com este líquido. Caso haja contato, lavar com água. Se este líquido entrar em contato com os olhos, procure ajuda médica.** O líquido que sai da bateria pode causar irritações ou queimaduras na pele.
 - e) **Não utilize baterias danificadas ou alteradas.** As baterias danificadas ou modificadas podem ter comportamento imprevisível e resultar em incêndio, explosão ou causar ferimentos.
 - f) **Não exponha a bateria a fogo ou altas temperaturas.** Fogo ou temperaturas superiores a 130 °C, podem causar uma explosão.
 - g) **Siga todas as instruções para carregar a bateria e nunca carregue a bateria ou a ferramenta a bateria fora da faixa de temperatura especificada no manual de instruções.** Fazer a carga de forma incorreta ou carregar a bateria fora da faixa de temperatura permitida pode destruir a bateria e aumentar o risco de incêndio.

22.7 Serviço de assistência técnica

- a) **Leve sua ferramenta elétrica para conserto somente em especialistas qualificados e com peças de reposição originais.** Com isso será garantida a segurança da ferramenta elétrica.
- b) **Nunca tente consertar baterias danificadas.** Qualquer manutenção na bateria deve ser realizada somente pelo fabricante ou por centros de serviços autorizados.

22.8 Indicações de segurança para podadores de cerca viva

Instruções gerais de segurança para podadores de cerca viva

- a) **Mantenha todas as partes do corpo afastadas das lâminas. Não tente afastar material cortado com as lâminas em movimento ou segurar o material a ser cortado.** As lâminas de corte continuam se movendo depois que o interruptor é desligado. Um momento de descuido na operação do podador de cerca viva pode levar a ferimentos graves.
- b) **Transporte o podador pelo cabo da mão, com as lâminas paradas e tenha cuidado para não pressionar o interruptor.** O trans-

porte correto do podador de cerca viva reduz o risco de acionamento involuntário e ferimentos que podem ser causados pelas lâminas.

- c) **No transporte ou na armazenagem do podador de cerca viva, sempre colocar a cobertura de proteção das lâminas.** O manuseio adequado do podador reduz riscos de ferimentos com as lâminas de corte.
- d) **Certifique-se de que todos os interruptores estejam desligados e que a bateria tenha sido retirada ou desligada antes de remover qualquer material cortado preso ou antes de fazer manutenção na máquina.** O funcionamento inesperado do podador durante a remoção de material preso pode resultar em ferimentos graves.
- e) **Segurar o podador somente pelas superfícies do cabo isoladas, pois a lâmina de corte pode atingir cabos elétricos escondidos.** O contato da lâmina de corte com um cabo elétrico pode deixar também peças metálicas da máquina sob tensão e causar um choque elétrico no operador.
- f) **Mantenha todos os cabos elétricos longe da área de corte.** Os cabos elétricos podem estar escondidos em cercas e arbustos e serem cortados acidentalmente pelas lâminas de corte.
- g) **Não usar o podador com mau tempo, especialmente quando há risco de tempestades.** Isso reduz o risco de ser atingido por um raio.

無煙素白紙使用
紙はリサイクル可能です。

目次

1	ごあいさつ.....	23
2	はじめに.....	23
3	概要.....	23
4	安全に関する重要事項.....	24
5	ヘッジトリマーの使用準備.....	32
6	バッテリーの充電、LED.....	32
7	バッテリーの取り外しと取り付け.....	33
8	ヘッジトリマーのオン/オフ切り替え.....	33
9	ヘッジトリマーとバッテリーのテスト.....	34
10	ヘッジトリマーの操作.....	34
11	作業後.....	35
12	運搬.....	35
13	保管.....	35
14	清掃.....	36
15	整備.....	36
16	修理.....	37

17	トラブルシューティング.....	37
18	技術仕様.....	38
19	スペアパーツおよびアクセサリ.....	39
20	廃棄.....	40
21	EC 適合証明書.....	40
22	UKCA 適合宣言.....	40
23	パワーツールの安全上の一般的警告事項.....	41

1 ごあいさつ

お客様各位

STIHL 製品をご購入いただき、誠にありがとうございます。弊社では、お客様のご要望を満たす高品質の製品を開発し、製造しております。弊社の製品は、極端な条件下においても高い信頼性が発揮されるよう設計されております。

STIHL 社は上質なサービスでも定評があります。弊社販売店は、お客様にご満足いただける助言や商品説明だけでなく、広範なサービスサポートも提供しております。

STIHL 社は天然資源を持続可能かつ責任ある方法で利用することに尽力しており、この方針を明示しています。本取扱説明書は、製品の長きに渡る耐用年数において、お客様が STIHL 製品を安全かつ環境に優しい方法で使用するのに役立つよう考えられています。

弊社をご愛顧いただきまして有難うございます。今後とも STIHL 製品をご愛用いただきますようお願い申し上げます。



Dr. Nikolas Stihl

重要！ 初めて使用する前に取扱説明書をお読みください。取扱説明書は、必要なときに参照できるように安全な場所に保管してください。

2 はじめに

2.1 適用文書

現地の安全規制が適用されます。

- ▶ 本取扱説明書の他に以下の文書をお読みいただき、内容を理解し、保管してください：
 - STIHL AK バッテリーの安全上の注意事項
 - STIHL バッテリーとバッテリー内蔵型製品の安全上の注意事項： www.stihl.com/safety-data-sheets

2.2 本文中の警告通知

! 危険

- この通知は、重傷または致命的な傷害をもたらすリスクを意味します。
 - ▶ 重傷または致命的な傷害は、記載された予防措置を取ることによって回避することができます。

! 警告

- この通知は、重傷または致命的な傷害をもたらす**おそれがある**リスクを意味します。
 - ▶ 重傷または致命的な傷害は、記載された予防措置を取ることによって回避することができます。

注記

- この通知は、器物損壊等をもたらす**おそれがある**リスクを意味します。
 - ▶ 器物損壊等は、記載された予防措置を取るによって回避することができます。

2.3 本文中の記号



この記号は、本取扱説明書の章を示します。

3 概要

3.1 ヘッジトリマー、バッテリーおよび充電器

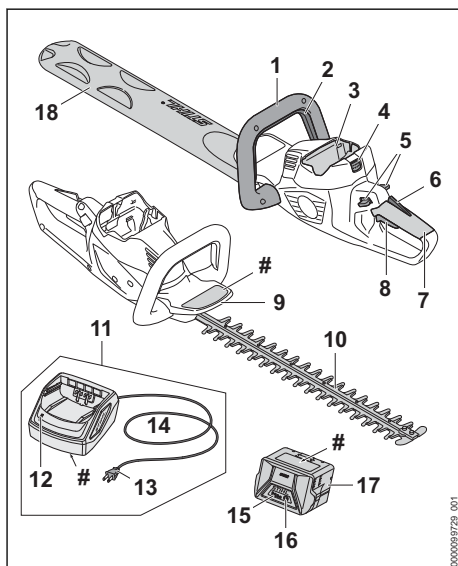

1 ループハンドル

ループハンドルは、ヘッジトリマーの操作と持ち運びを行うためのものです。

2 コントロールバー

コントロールバーとトリガーを一緒に使用して、ヘッジトリマーのスイッチをオン・オフにします。

3 バッテリーコンパートメント

バッテリーコンパートメントにバッテリーを挿入します。

4 ロッキングレバー

ロッキングレバーを使用して、バッテリーをバッテリーコンパートメントの中に保持します。

5 ロッキングレバー

ロッキングレバーを使用して、トリガーのロックを解除します。

6 エルゴレバー

エルゴレバーを使用して、トリガーを離れたときにロッキングレバーがそのままの位置で保持されるようにします。

7 コントロールハンドル

コントロールハンドルは、ヘッジトリマーの操作と持ち運びを行うためのものです。

8 トリガー

トリガーとコントロールバーを一緒に使用して、ヘッジトリマーのスイッチをオン・オフにします。

9 ハンドガード

ハンドガードは、ループハンドルを掴んでいる手をカッティングブレードとの接触から保護します。

10 カッティングブレード

カッティングブレードは草木を切断します。

11 充電器

充電器を使用してバッテリーを充電します。

12 LED

LED は充電器の状態を表示します。

13 電源プラグ

電源プラグは接続ケーブルとコンセントを接続します。

14 接続ケーブル

接続ケーブルは充電器と電源プラグを接続します。

15 バッテリー

ヘッジトリマーにはバッテリーから電力が供給されます。

16 LED

LED はバッテリーの充電状態と障害を表示します。

17 プッシュボタン

プッシュボタンを押すと、バッテリーの LED が有効になります。

18 ブレード鞘

ブレード鞘により、カッティングブレードとの接触から保護されます。

マシン番号が記載された出カパベル**3.2 記号**

この記号はヘッジトリマー、バッテリーおよび充電器で見受けられ、その意味は以下の通りです：



1つのLEDが赤色で点灯する。バッテリーの温度が高すぎるか低すぎます。



4つのLEDが赤色で点滅する。バッテリー内部に障害があります。



LEDが緑色で点灯し、バッテリーのLEDが緑色で点灯または点滅する。バッテリーの充電中です。



LEDが赤色で点滅する。バッテリーと充電器が電氣的に接触していないが、バッテリーまたは充電器内部に障害があります。



指令 2000/14/EC に準拠した音響パワーレベル保証値。単位 dB(A)。製品の騒音が比較可能になります。



記号の横にある数値は、セルメーカーの仕様に基づいたバッテリーのエネルギー容量を示しています。使用時に利用できるエネルギー容量はそれより小さくなっています。



電気製品は乾燥した密閉空間で使用してください。



製品を家庭ごみと一緒に廃棄しないでください。

4 安全に関する重要事項**4.1 警告マーク**

警告マークはヘッジトリマー、バッテリーまたは充電器に貼示されており、その意味は以下の通りです：



安全上の指示とその対策を遵守してください。



取扱説明書を読み、内容を理解し、保管してください。



保護メガネを着用してください。



作動中のカッティングブレードに触れないようにしてください。



作業中断中、運搬中、保管中、メンテナンス・修理中はバッテリーを取り出してください。



ヘッジトリマーおよび充電器を雨や湿気から守ってください。



バッテリーを熱や火から保護してください。



バッテリーを雨や湿気から守り、液体に浸さないようにしてください。

4.2 正しい使用方法

ヘッジトリマー STIHL HSA 50 は、茂み、低木、やぶや灌木を切断するためのものです。

雨天時にはヘッジトリマーを使用してはなりません。

ヘッジトリマーにはバッテリー STIHL AK から電力が供給されます。

バッテリー STIHL AK は充電器 STIHL AL 101 で充電します。

▲ 警告

- STIHL がヘッジトリマー用に許可していないバッテリーと充電器を使用すると、火災や爆発に至る可能性があります。人員が重傷または致命傷を負い、物的損害に至る可能性があります。
 - ▶ ヘッジトリマーはバッテリー STIHL AK と併用してください。
 - ▶ バッテリー STIHL AK は、充電器 STIHL AL 101、AL 301 または AL 500 で充電してください。
- ヘッジトリマー、バッテリーまたは充電器を正しく使用しないと、人員が重傷または致命傷を負い、物的損害に至る可能性があります。
 - ▶ ヘッジトリマー、バッテリーおよび充電器は、この取扱説明書の記載通りに使用してください。

4.3 作業者

▲ 警告

- 適切な研修または指導を受けていない使用者は、ヘッジトリマーとバッテリーの使用に伴う危険の認識や評価ができませんと充電器。使用者または他の人員が重傷または致命傷を負うおそれがあります。
 - ▶ 取扱説明書をよくお読みいただき、ご理解ください。また取扱説明書は必ず保管してください。
 - ▶ ヘッジトリマー、バッテリー、充電器を他の人に渡す場合：必ず取扱説明書を渡してください。
 - ▶ 使用者が以下の必要条件を満たしているか確認してください：
 - 十分な休息をとっている。
- 使用者は、ヘッジトリマー、バッテリー、充電器を操作するために適切な身体的および精神的状態である必要があります。使用者の身体的、感覚的、または精神的機能が制限されている場合、その使用者は責任者の監督の下で、または責任者による指導どおりにのみ作業することができます。
- ユーザーは、ヘッジトリマー、バッテリー、充電器の使用に伴うリスクを認識して評価することができます。
- 法定年齢に達しているか、国の規則や規制に従い、監督下で職業訓練を受けた。
- 使用者は、初めてヘッジトリマーを使用する前に、STIHL サービス店またはその他の経験豊富な使用者から指導を受けた。
- アルコールまたは薬物の影響を受けていない。

- ▶ ご不明な点があれば、STIHL サービス店にお問い合わせください。

4.4 衣服と装備

▲ 警告

- 長髪は、作業中にヘッジトリマーに引き込まれるおそれがあります。それにより重傷を負うおそれがあります。
 - ▶ 長髪は結び、肩よりも高い位置でまとめてください。
- 作業中は、物体が高速で飛散することがあります。それにより負傷するおそれがあります。



▶ 確実にフィットする保護メガネを着用してください。欧州基準 EN 166 または日本の基準に従って試験され、ラベルが付けられている適切な保護メガネが販売されています。

- ▶ 体に合った長袖の上着と長ズボンを着用してください。
- 作業中は、粉塵が巻き上げられることがあります。巻き上げられた粉塵は気道を傷付け、アレルギー反応を引き起こすおそれがあります。
 - ▶ 粉塵が発生するときは：防塵マスクを着用してください。

- 不適切な衣服は木々、茂み、またはヘッジトリマーにからまるおそれがあります。適切な衣服を着用しないと、重傷を負うおそれがあります。

- ▶ 体にぴったりフィットする衣服を着用してください。
- ▶ スカーフや装身具は外してください。

- 作業中、作動するカッティングブレードに接触することがあります。それにより重傷を負うおそれがあります。
 - ▶ 頑丈な靴を着用してください。
 - ▶ 丈夫な素材の長ズボンを着用してください。

- 清掃中または整備中にカッティングブレードに接触するおそれがあります。それにより負傷するおそれがあります。

- ▶ 耐切創手袋を着用してください。
- 不適切な履物を履くと、滑るおそれがあります。それにより負傷するおそれがあります。
 - ▶ 靴底が滑らず、頑強な作りの、足が露出しない靴を着用してください。

4.5 作業エリアおよび周辺環境

4.5.1 ヘッジトリマー

▲ 警告

- 見物人、子ども、動物は、ヘッジトリマーまたは飛散物の危険を認識/認知できません。無知な見物人、子ども、動物は重傷を負ったり、器物が損壊したりするおそれがあります。

- ▶ 作業エリアに見物人、子ども、動物を近づけないでください。
- ▶ ヘッジトリマーを無人のまま放置しないでください。
- ▶ 子どもがヘッジトリマーで遊ばないように注意してください。

- ヘッジトリマーは、防水構造ではありません。雨の中または湿っている場所で使用すると、感電することがあります。それにより負傷事故が生じ、ヘッジトリマーが損傷するおそれがあります。



▶ 雨の中または湿っている場所では使用しないでください。

- ヘッジトリマーの電気部品から火花が発生することがあります。引火または爆発が起きやすい環境下では、火花によって火災や爆発が生じるおそれがあります。それにより重傷または致命傷を負ったり、器物が損壊したりすることがあります。
 - ▶ 引火または爆発が起きやすい環境下では、作業を行わないでください。

4.5.2 バッテリー

▲ 警告

- 見物人、子供、動物はバッテリーの危険の認識や評価ができません。見物人、子供、動物は、重傷を負うおそれがあります。

- ▶ 作業エリアに子供、見物人、動物を近づけないでください。
- ▶ バッテリーを無人のまま放置しないでください。
- ▶ 子供がバッテリーで遊ばないように注意してください。

- バッテリーは、すべての周囲条件に対して保護されているわけではありません。特定の周囲条件にさらされると、バッテリーが発火したり、爆発したり、修理不能な損傷が生じたりするおそれがあります。それにより重傷を負ったり、物的損害につながったりするおそれがあります。



▶ バッテリーを熱や火気から保護してください。

▶ バッテリーを火の中に投げ入れないでください。

- ▶ 規定の温度範囲を超える環境下でバッテリーの充電、使用、保管を行わないでください、☑ 18.6。



▶ バッテリーは雨や湿気から保護し、液体に浸さないでください。

- ▶ バッテリーを小さな金属製の物体に近づけないでください。

- ▶ バッテリーを高圧にさらさないでください。
- ▶ バッテリーをマイクロ波にさらさないでください。
- ▶ 化学物質と塩類からバッテリーを保護してください。

4.5.3 充電器

▲ 警告

- 見物人や子供は、充電器や電流の危険性を認識しておらず、評価することもできません。見物人、子供、動物が重傷または致命傷を負う可能性があります。
 - ▶ 作業エリアに子供、見物人、動物を近づけないでください。
- ▶ **子供が充電器で遊ばないよう注意してください。**

- 充電器は、防水構造ではありません。雨の中または湿った場所で作業を行うと、感電することがあります。使用者が負傷し、充電器が損傷するおそれがあります。



- ▶ 雨天時や湿気の多い場所で操作しないでください。

- 充電器は、すべての周囲条件に対して保護されているわけではありません。特定の周囲条件にさらされると、充電器は発火するか、爆発することがあります。それにより重傷を負ったり、物的損害につながったりするおそれがあります。
 - ▶ 充電器は乾燥した屋内で使用してください。
 - ▶ 引火または爆発が起きやすい環境下では、充電器を使用しないでください。
 - ▶ 引火しやすい表面では、充電器を使用しないでください。
 - ▶ 充電器は、規定の温度範囲を超える環境下で使用したり、保管したりしないでください、**18.6**。
- 接続ケーブルにはつまずく危険があります。負傷事故が生じたり、充電器が損傷したりするおそれがあります。
 - ▶ 電源ケーブルは、床の上に平らになるように置いてください。

4.6 安全に関する条件

4.6.1 ヘッジトリマー

- ヘッジトリマーは、以下の条件が満たされている場合、安全な状態です：
 - ヘッジトリマーが損傷していない。
 - ヘッジトリマーが清潔で乾いた状態になっている。
 - 操作部が正常に作動し、改造されていない。

- カuttingブレードが適切に取り付けられている。
- 本ヘッジトリマー用に設計された STIHL 純正アクセサリだけが取り付けられている。
- アクセサリが適切に取り付けられている。

▲ 警告

- 安全な状態にない場合、部品が正常に作動しなくなるか、安全装置が作動しなくなるおそれがあります。重傷または致命傷を負うおそれがあります。
 - ▶ 損傷したヘッジトリマーは絶対に使用しないでください。
 - ▶ ヘッジトリマーが汚れたり濡れたりした場合：清掃し、乾かしてください。
 - ▶ ヘッジトリマーを改造しないでください。
 - ▶ 操作部が作動しない場合、ヘッジトリマーを操作しないでください。
 - ▶ 必ず本ヘッジトリマー用に設計された STIHL 純正アクセサリだけを取り付けてください。
 - ▶ アクセサリは、本取扱説明書またはアクセサリに付属する取扱説明書に従って装着してください。
 - ▶ ヘッジトリマーの開口部には物を差し込まないでください。
 - ▶ 摩耗するか、損傷したラベルは交換してください。
 - ▶ ご不明な点は、STIHL サービス店へお問い合わせください。

4.6.2 Cuttingブレード

- Cuttingブレードは、以下の条件が満たされている場合、安全な状態です：
 - Cuttingブレードが損傷していない。
 - Cuttingブレードが変形していない。
 - Cuttingブレードが自由に動く。
 - Cuttingブレードが適切に目立てされている。
 - Cuttingブレードにバリがない。

▲ 警告

- 安全な状態にないと、Cuttingブレードの部品が外れ、高速で飛散するおそれがあります。それにより重傷を負うおそれがあります。
 - ▶ Cuttingブレードは必ず損傷のない状態で使用してください。
 - ▶ Cuttingブレードが適切に目立てされ、バリが取り除かれているか確認してください。
 - ▶ ご不明な点があれば：最寄りの STIHL サービス店にご連絡ください。

4.6.3 バッテリー

バッテリーは、以下の条件が満たされている場合に安全な状態となります：

- バッテリーが損傷していない。
- バッテリーが清潔かつ乾燥した状態にあること。
- バッテリーが正常に機能し、改造されていない。

▲ 警告

- 安全な状態ではない場合、バッテリーが安全に機能しなくなる可能性があります。重傷を負う可能性があります。
 - ▶ 損傷がなく、正常に機能するバッテリーを使用して作業してください。
 - ▶ 損傷または故障しているバッテリーは充電しないでください。
 - ▶ バッテリーが汚れている場合：バッテリーを清掃してください。
 - ▶ バッテリーが濡れているか湿っている場合：バッテリーを乾かしてください、 18.7。
 - ▶ バッテリーを改造しないでください。
 - ▶ バッテリーの開口部に物を差し込まないでください。
 - ▶ バッテリーの電気接点を金属製品と接続すること、ならびに短絡することは控えてください。
 - ▶ バッテリーを開けないでください。
 - ▶ 摩耗や損傷のあるラベルは交換してください。
- 損傷したバッテリーから液体が漏れることがあります。この液体が皮膚や目に触れると、皮膚や目が炎症を起こす可能性があります。
 - ▶ 液体に触れないようにしてください。
 - ▶ 皮膚に触れてしまった場合：大量の石鹸と水で接触した皮膚部分を洗い流してください。
 - ▶ 目に触れてしまった場合：大量の水で 15 分以上洗眼し、医師の診察を受けてください。
- 損傷や欠陥のあるバッテリーは、異臭を放ったり、煙が出たり、燃えたりすることがあります。人員が重傷または致命傷を負い、物的損害に至る可能性があります。
 - ▶ バッテリーから異臭がする、または煙が出ている場合：バッテリーの使用を中断し、可燃物から遠ざけてください。
 - ▶ バッテリーが燃えている場合：消火器または水を使用して、バッテリーの消火を試みてください。

4.6.4 充電器

充電器は、以下の条件が満たされている場合、安全な状態です：

- 充電器が損傷していない。
- 充電器が清潔かつ乾燥した状態にある。

▲ 警告

- 部品が安全要件を満たしていない場合は、正常に作動しなくなるか、安全装置が作動しなくなるおそれがあります。その結果、重傷または致命傷を負うおそれがあります。
 - ▶ 損傷した充電器は使用しないでください。
 - ▶ 充電器が汚れたり濡れたりした場合：充電器を掃除し、乾かしてください。
 - ▶ 絶対に充電器に改造を試みないでください。
 - ▶ 絶対に充電器の開口部に物を差し込まないでください。
 - ▶ 絶対に充電器の接点間を金属の物体で短絡しないでください。
 - ▶ 充電器を分解しないでください。

4.7 操作

▲ 警告

- 特定の条件下では、ユーザーは作業に集中できなくなることがあります。それにより転倒事故や落下事故が生じたり、重傷を負ったりするおそれがあります。
 - ▶ 冷静かつ慎重に作業を行ってください。
 - ▶ 明るさと視界が不十分な場合：ヘッドリマーを使用しないでください。
 - ▶ ヘッドリマーは一人で操作してください。
 - ▶ 障害物に注意してください。
 - ▶ 機械の操作中は地面に立ち、バランスを保ちます。高所での作業が必要な場合：リフトバケットまたは安全な台を使用してください。
 - ▶ 疲れを感じたら：休息をとってください。
- 肩よりも高い位置にあるものを切断すると、短時間で疲労することがあります。それにより重傷を負うおそれがあります。
 - ▶ 肩よりも高い位置での切断作業は、短時間に留めてください。
 - ▶ 定期的に休憩をとります。
- 作動中のカッティングブレードは、硬い障害物に接触すると急停止することがあります。その結果生じる反動でユーザーがヘッドリマーの制御を失い、重傷を負うおそれがあります。
 - ▶ ヘッドリマーを両手で確実に保持してください。
 - ▶ 作業を開始する前に生垣を点検し、硬い障害物を取り除いてください。
- 作動するカッティングブレードでケガをすることがあります。それにより重傷を負うおそれがあります。
 - ▶ 作動中のカッティングブレードに触れないでください。



- ▶ カuttingブレードに障害物が挟まった場合：ヘッジトリマーのスイッチをオフにして、バッテリーを外します。挟まった障害物を取り除きます。
- 操作中にヘッジトリマーの動作が変化するか、異常を感じたときは、機械がもはや安全な状態にない可能性があります。それにより重傷を負ったり、器物が損壊したりするおそれがあります。
 - ▶ 作業を中止し、バッテリーを取り外し、STIHL サービス店にサポートを依頼してください。
- 作動中、ヘッジトリマーは振動することがあります。
 - ▶ 手袋を着用してください。
 - ▶ 定期的に休憩をとります。
 - ▶ 血行不良の兆候が見られたときは：医師の診断を受けてください。
- トリガー(スイッチ)を放しても、Cuttingブレードは約 1 秒間は作動し続けます。作動するCuttingブレードでケガをすることがあります。それにより重傷を負うおそれがあります。
 - ▶ コントロールハンドルとループハンドルでヘッジトリマーを確実に保持し、Cuttingブレードが完全に停止するまで待ちます。

▲ 危険

- 通電中の電線の近くで作業を行うと、Cuttingブレードを誤ってケーブルに接触させ、損傷させてしまうことがあります。その結果、重傷または致命傷を負うおそれがあります。
 - ▶ 通電中の電線の付近では切断作業を行わないでください。

4.8 充電

▲ 警告

- 損傷または不具合のある充電器は、充電中に異臭がしたり、煙が発生したりする場合があります。その結果、負傷したり、器物が損壊したりするおそれがあります。
 - ▶ プラグを壁コンセントから抜いてください。
- 充電器は、放熱が不十分な場合、過熱して火災の原因となるおそれがあります。それにより重傷または致命傷を負ったり、器物が損壊したりする場合があります。
 - ▶ 充電器をカバーなどで覆わないでください。

4.9 電源への接続

以下が生じていると、通電部品に接触するおそれがあります。

- 電源ケーブルまたは延長ケーブルが損傷している。
- 電源ケーブルまたは延長ケーブルの電源プラグが損傷している。
- 電源コンセントが正しく設置されていない。

▲ 危険

- 通電部品に接触すると、感電するおそれがあります。それにより重傷または致命傷を負うおそれがあります。
 - ▶ 電源ケーブル、延長ケーブル、各プラグが損傷していないことを確認してください。
- 

電源ケーブルまたは延長ケーブルが損傷している場合：

 - ▶ 損傷している部分に触らないでください。
 - ▶ 電源から電源プラグを抜きます。
- ▶ 手が乾いていることを確認してから電源ケーブル、延長ケーブル、または電源プラグに触れてください。
 - ▶ 電源ケーブルや延長ケーブルの電源プラグは、適切に設置され、ヒューズの定格が適切な感電防止コンセントに接続してください。
 - ▶ 漏電遮断器 (30 mA、30 ms) と共に充電器を設置してください。
- 損傷するか、不適切な延長ケーブルは、感電の原因になることがあります。重傷や致命傷を負う危険があります。
 - ▶ ケーブルの断面積が適正な延長ケーブルを使用してください、☐ 18.5。

▲ 警告

- 充電中の不適切な線間電圧や周波数によって充電器に過電圧が生じるおそれがあります。充電器が損傷するおそれがあります。
 - ▶ 主電源の電圧と周波数が、充電器の銘板に記載されているデータと一致しているか確認してください。
- 充電器をテーブルタップに接続すると、充電中に電気部品に過負荷が加わるおそれがあります。部品が過熱し、火災が発生するおそれがあります。重傷や致命傷を負ったり、器物が損壊したりするおそれがあります。
 - ▶ テーブルタップに接続した充電器・全電気機器の銘板に記載されている情報(消費電力)がテーブルタップの仕様を超えていないか確認してください。
- 電源ケーブルや延長ケーブルを不適切に配置すると、損傷したり、人がつまずいたりするおそれがあります。負傷事故が生じたり、電源ケーブルや延長ケーブルが損傷したりするおそれがあります。

- ▶ 電源ケーブルと延長ケーブルはつまずかない位置に配置し、ケーブルが敷設されていることを表示してください。
- ▶ 電源ケーブルと延長ケーブルは、張力が加わったり、絡まったりしないように配置してください。
- ▶ 電源ケーブルと延長ケーブルは、損傷したり、折れ曲がったり、つぶれたり、擦り切れたりしないように配置してください。
- ▶ 電源ケーブルと延長ケーブルは熱、オイル、化学薬品から保護してください。
- ▶ 電源ケーブルと延長ケーブルは、乾いた面に敷設してください。
- 延長ケーブルは使用中に熱を持ちます。熱を逃がすことができないと、火災が生じるおそれがあります。
 - ▶ ケーブルリールを使用する場合、ケーブルをリールから完全に引き出して使用してください。
- 配線や配管が壁の内部に敷設されている場合に充電器を壁に取り付けると、配線や配管が損傷することがあります。配線と接触すると、感電するおそれがあります。それにより重傷を負ったり、物的損害につながったりするおそれがあります。
 - ▶ 充電器を取り付ける壁部分に配線や配管が通っていないことを確認してください。
- 本取扱説明書に従って充電器を壁に取り付けると、充電器やバッテリーが落下したり、充電器が過熱したりするおそれがあります。それにより重傷を負ったり、物的損害につながったりするおそれがあります。
 - ▶ 充電器は、本取扱説明書に従って壁に取り付けてください。
- バッテリーを挿入したまま充電器を壁に取り付けると、バッテリーが充電器から落下することがあります。それにより重傷を負ったり、物的損害につながったりするおそれがあります。
 - ▶ 充電器を壁に取り付けてからバッテリーを挿入してください。

4.10 運搬

4.10.1 ヘッジトリマー

▲ 警告

- 運搬中にヘッジトリマーが倒れたり動いたりする可能性があります。人員が怪我を負い、物的損害に至る可能性があります。



- ▶ バッテリーを取り外してください。

- ▶ ブレード鞘をカッティングブレードの上にスライドさせて、カッティングブレードが完全に覆われるようにしてください。

- ▶ ヘッジトリマーを荷締めベルト、バンドやネットで固定して、倒れたり動いたりすることがないようにしてください。

4.10.2 バッテリー

▲ 警告

- バッテリーは、すべての周囲条件に対して保護されているわけではありません。特定の周囲条件にさらされると、バッテリーは破損し、物的損害が生じるおそれがあります。
 - ▶ 破損したバッテリーは絶対に輸送しないでください。
- バッテリーは輸送中に倒れたり、ずれたりするおそれがあります。それにより重傷を負ったり、物的損害につながったりするおそれがあります。
 - ▶ バッテリーは、内部で固定が可能なパッケージを使用して輸送してください。
 - ▶ パッケージが動かないように固定してください。

4.10.3 充電器

▲ 警告

- 充電器は運搬中に倒れたり、ずれたりするおそれがあります。その結果、負傷したり、物的損害につながったりするおそれがあります。
 - ▶ 電源プラグを壁コンセントから外します。
 - ▶ バッテリーを取り外します。
 - ▶ 転倒したり、ずれたりしないよう、固定ストラップ、ベルトまたはネットで充電器を固定します。
- 電源ケーブルを持って充電器を持ち運ばないでください。電源ケーブルと充電器が損傷するおそれがあります。
 - ▶ 電源ケーブルを巻き上げ、充電器に固定します。

4.11 保管

4.11.1 ヘッジトリマー

▲ 警告

- 子供はヘッジトリマーの危険性を認識することも判断することもできません。子供が重傷を負う可能性があります。
 - ▶ バッテリーを取り外してください。
- 
- ▶ ブレード鞘をカッティングブレードの上にスライドさせて、カッティングブレードが完全に覆われるようにしてください。
 - ▶ ヘッジトリマーは子供の手の届かないところに保管してください。

- ヘッジトリマーの電気接点と金属部品は、水分が付着すると腐食する可能性があります。ヘッジトリマーが損傷する可能性があります。



- ▶ バッテリーを取り外してください。

- ▶ ヘッジトリマーは清潔かつ乾燥した状態で保管してください。

4.11.2 バッテリー

▲ 警告

- 子供は、バッテリーの危険の認識や評価ができません。子供は重傷を負う可能性があります。
 - ▶ バッテリーは子供の手の届かないところに保管してください。
- バッテリーは、すべての周囲条件に対して保護されているわけではありません。特定の周囲条件にさらされると、バッテリーが修理不能な損傷を受けるおそれがあります。
 - ▶ バッテリーは清潔な乾燥した状態で保管してください。
 - ▶ バッテリーは密閉空間に保管してください。
 - ▶ バッテリーはヘッジトリマーから分離して保管してください。
 - ▶ バッテリーを充電器に入れて保管する場合：電源プラグを引き抜いて、バッテリーを40%~60%（緑色で点灯しているLEDが2つある状態）の充電レベルで保管してください。
 - ▶ バッテリーは、規定の温度範囲を超える環境下で保管しないでください、 18.6。

4.11.3 充電器

▲ 警告

- 子供は、充電器の危険の認識や評価ができません。子供は重傷を負うか、死亡するおそれがあります。
 - ▶ 電源プラグを壁コンセントから抜き取ります。
 - ▶ 充電器は子供の手の届かないところに保管してください。
- 充電器は、すべての周囲条件に対して保護されているわけではありません。特定の周囲条件にさらすと、充電器が損傷するおそれがあります。
 - ▶ 電源プラグを壁コンセントから抜き取ります。
 - ▶ 充電器が高温になっている場合は、充電器が冷めるまで放置してください。
 - ▶ 充電器は、清潔な乾燥した場所に保管してください。
 - ▶ 充電器は、閉鎖空間で保管してください。

- ▶ 充電器は、規定の温度範囲を超える環境下で保管しないでください、 18.6。
- 充電器を運搬したり、吊り下げたりするために電源ケーブルを使用しないでください。電源ケーブルと充電器が損傷するおそれがあります。
 - ▶ 充電器は、ハウジング(本体)を確実につかんで保持してください。持ち上げやすいよう、充電器の背部には埋め込み式取っ手が設けられています。
 - ▶ 充電器は壁面マウントに掛けてください。

4.12 清掃、整備および修理

▲ 警告

- 清掃、整備または修理中にバッテリーを取り付けると、ヘッジトリマーのスイッチが意図せずオンになる可能性があります。人員が重傷を負い、物的損害に至る可能性があります。











- ▶ バッテリーを取り外してください。

- 刺激性の洗剤、噴射水や先の尖った物品を使用して清掃すると、ヘッジトリマー、カッティングブレード、バッテリーまたは充電器が損傷する可能性があります。ヘッジトリマー、カッティングブレード、バッテリーまたは充電器を適切に清掃しないと、部品が正しく機能しなくなり、安全装置が無効になる可能性があります。人員が重傷を負う可能性があります。
 - ▶ ヘッジトリマー、カッティングブレード、バッテリーおよび充電器は、この取扱説明書の記載通りに清掃してください。
- ヘッジトリマー、カッティングブレード、バッテリーまたは充電器を適切に整備または修理しないと、部品が正しく機能しなくなり、安全装置が無効になる可能性があります。人員が重傷または致命傷を負う可能性があります。
 - ▶ ヘッジトリマー、バッテリーおよび充電器の整備または修理は、ご自身では行わないでください。
 - ▶ ヘッジトリマー、バッテリーまたは充電器の整備または修理が必要になった場合：STIHL サービス店までご来店ください。
 - ▶ カッティングブレードは、この取扱説明書の記載通りに整備してください。
- カッティングブレードの清掃または整備中に、使用者が鋭利な刃に触れて自分の手指を切ってしまう可能性があります。使用者が怪我を負う可能性があります。
 - ▶ 耐久性の高い素材製の作業用手袋を着用してください。

5 ヘッジトリマーの使用準備

5.1 ヘッジトリマーの使用準備

毎回作業を開始する前に、以下の手順を踏む必要があります：

- ▶ 以下の部品が安全な状態にあることを確認してください：
 - ヘッジトリマー、 4.6.1.
 - カuttingブレード、 4.6.2.
 - バッテリー、 4.6.3.
 - 充電器、 4.6.4.
- ▶ バッテリーを点検してください、 9.2.
- ▶ バッテリーをフル充電してください、 6.2.
- ▶ ヘッジトリマーを清掃してください、 14.1.
- ▶ 操作部をテストしてください、 9.1.
- ▶ この手順を踏むことができない場合：ヘッジトリマーの使用を中止して、STIHL サービス店までご来店ください。

6 バッテリーの充電、LED

6.1 充電器を壁に取り付ける

充電器は壁に取り付けることができます。

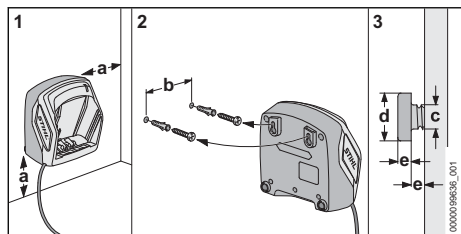

▶ 充電器は以下の条件が満たされるように壁に取り付けてください：

- 適切な固定具を使用すること。
 - 充電器が水平になっていること。
- 以下の寸法が守られていること：
- a = 少なくとも 100 mm
 - b (AL 101 の場合) = 75 mm
 - b (AL 301 の場合) = 100 mm
 - b (AL 500 の場合) = 120 mm
 - c = 4.5 mm
 - d = 9 mm
 - e = 2.5 mm

6.2 バッテリーの充電

充電時間は、バッテリーの温度や周囲温度などの様々な要因によって異なります。性能を最適に保つには、推奨温度範囲を守ってください、 18.7。実際の充電時間は、記載されている充電時間とは異なる場合があります。充電時間は

www.stihl.com/charging-times に記載されていません。

電源プラグをコンセントに差し込み、バッテリーを充電器にセットすると、自動的に充電が開始されます。バッテリーがフル充電されると、充電器の電源は自動的にオフになります。

充電中は、バッテリーと充電器が熱くなります。

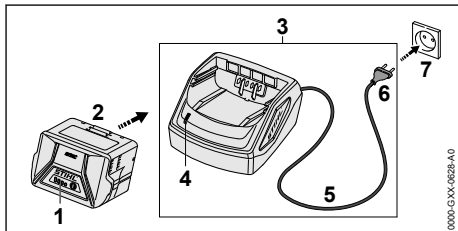

- ▶ 電源プラグ (6) を簡単にアクセス可能なコンセント (7) に差し込んでください。充電器 (3) がセルフテストを実行します。LED (4) が約 1 秒緑色で、約 1 秒赤色で点灯します。
- ▶ 接続ケーブル (5) を敷設します。
- ▶ バッテリー (2) を充電器 (3) のガイドにセットし、奥まで押し込みます。LED (4) が緑色に点灯します。LED (1) が緑色に点灯し、バッテリー (2) が充電されます。
- ▶ LED (4) と LED (1) が点灯しなくなった場合：バッテリー (2) はフル充電されており、充電器 (3) から取り外すことができます。
- ▶ 充電器 (3) を使用しない場合：電源プラグ (6) をコンセント (7) から引き抜いてください。

6.3 充電状態

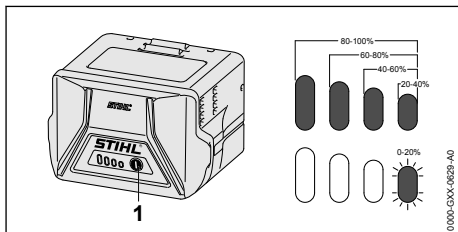

- ▶ ボタン (1) を押します。LED (5) が約 5 秒間緑色で点灯し、充電状態が表示されます。
- ▶ 右側の LED が緑色で点滅した場合：バッテリーを充電します。

6.4 バッテリーのLED

LED は、充電状態または故障を表示します。LED は、緑色または赤色で点灯/点滅します。

LED が緑色で点灯または点滅しているときは、充電状態が表示されています。

- ▶ LED が赤色で点灯または点滅: トラブルシューティング 17。
ヘッジトリマーまたはバッテリーが故障しています。

6.5 充電器のLED

LED は充電器の作動状態を表示します。

LED が緑色で点灯しているときは、バッテリーは充電中です。

- ▶ LED が赤色で点滅: 故障を修理してください。
充電器が故障しています。

7 バッテリーの取り外しと取り付け

7.1 バッテリーの取り付け

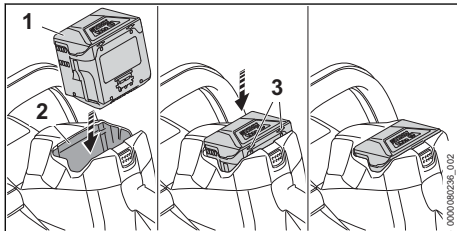

- ▶ カチッという音が聞こえるまで、バッテリー (1) をバッテリーコンパートメント (2) に押し込んでください。
バッテリー (1) の矢印 (3) はまだ見える状態にあり、バッテリー (1) はバッテリーコンパートメント (2) に固定された状態になります。ヘッジトリマーとバッテリー (1) は電氣的に接触していません。
- ▶ バッテリー (1) をストップ位置までバッテリーコンパートメント (2) に押し込んでください。
もう一度カチッという音がしてバッテリー (1) が噛み合い、ヘッジトリマーの筐体と面一になります。

7.2 バッテリーの取り外し

- ▶ ヘッジトリマーを平らな面の上に置いてください。

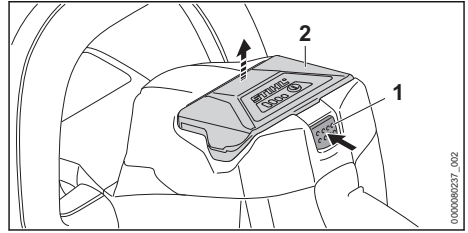

- ▶ ロッキングレバー (1) を押してください。
バッテリー (2) のロックが解除され、取り外せるようになります。

8 ヘッジトリマーのオン/オフ切り替え

8.1 ヘッジトリマーのスイッチオン



- コントロールバーとトリガーを押すと、押す順序に関係なくヘッジトリマーが加速して、カッティングブレードが動きます。まずトリガーを押してからコントロールバーを押すと、使用者はヘッジトリマーのコントロールを失う可能性があります。使用者が重傷を負う可能性があります。
▶ まずコントロールバーを押してからトリガーを押してください。

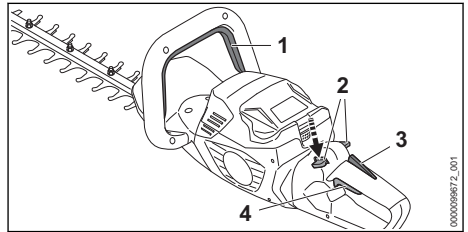

- ▶ コントロールバー (1) を押して、押したままにしてください。
- ▶ ロッキングレバー (2) を親指で下に押して、そのままにしてください。
- ▶ トリガー (4) を人差し指で押して、押したままにしてください。
ヘッジトリマーが加速して、カッティングブレードが動きます。
ロッキングレバー (2) を離して構いません。

エルゴレバー (3) が押されていれば、ロッキングレバー (2) はロック解除状態であり続けます。そのため、ロッキングレバーを再度下に押さなくても、トリガー (4) を離して再び押すことができます。

トリガー（4）とエルゴレバー（3）を離すと、トリガー（4）はロックされます。トリガー（4）のロックを解除するには、ロッキングレバー（2）を再度下に押し、そのままにする必要があります。

8.2 ヘッジトリマーのスイッチオフ

- ▶ コントロールバーとトリガーを離してください。
- ▶ 約1秒後にカッティングブレードが動かなくなるまでお待ちください。
- ▶ 約1秒経過してもカッティングブレードが動き続けている場合：バッテリーを取り外して、STIHL サービス店までご来店ください。ヘッジトリマーが故障しています。

9 ヘッジトリマーとバッテリーのテスト

9.1 操作部のテスト

ロッキングレバー、エルゴレバーおよびトリガー

- ▶ バッテリーを取り外してください。
- ▶ ロッキングレバーを押さずにトリガーを押せるかどうかを試してください。
- ▶ トリガーが押せてしまう場合：ヘッジトリマーの使用を中止して、STIHL サービス店までご来店ください。ロッキングレバーが故障しています。
- ▶ ロッキングレバーを親指で下に押し、そのままにしてください。
- ▶ エルゴレバーを押し、押したままにしてください。
- ▶ トリガーを押し、ロッキングレバーを離して構いません。
- ▶ トリガーとエルゴレバーを離してください。
- ▶ ロッキングレバー、トリガーまたはエルゴレバーが動きにくくなっているか、元の位置に戻らない場合：ヘッジトリマーの使用を中止して、STIHL サービス店までご来店ください。ロッキングレバー、トリガーまたはエルゴレバーが故障しています。

コントロールバー

- ▶ バッテリーを取り外してください。
- ▶ コントロールバーを押し、再び離してください。
- ▶ コントロールバーが動きにくくなっているか、元の位置に戻らない場合：ヘッジトリマーの使用を中止して、STIHL サービス店までご来店ください。コントロールバーが故障しています。

ヘッジトリマーのスイッチオン

- ▶ バッテリーを取り付けてください。

- ▶ コントロールバーを押し、再び離してください。
- ▶ カッティングブレードが動いたか、動く場合：ヘッジトリマーの使用を中止して、STIHL サービス店までご来店ください。トリガーが故障しています。
- ▶ ロッキングレバーを押し、押したままにしてください。
- ▶ トリガーを押し、押したままにしてください。
- ▶ カッティングブレードが動く場合：ヘッジトリマーの使用を中止して、STIHL サービス店までご来店ください。コントロールバーが故障しています。
- ▶ コントロールバーを押し、押したままにしてください。カッティングブレードが動き、3つのLEDが赤色で点滅する場合：バッテリーを取り外して、STIHL サービス店までご来店ください。ヘッジトリマー内部に障害があります。
- ▶ コントロールバーを離してください。約1秒後にカッティングブレードが動かなくなります。
- ▶ 約1秒経過してもカッティングブレードが動き続けている場合：バッテリーを取り外して、STIHL サービス店までご来店ください。ヘッジトリマーが故障しています。

9.2 バッテリーのテスト

- ▶ バッテリーのボタンを押します。LEDが点灯または点滅します。
- ▶ LEDが点灯または点滅しない場合：バッテリーを使用しないでください。STIHL サービス店に連絡してください。バッテリーが故障しています。

10 ヘッジトリマーの操作

10.1 ヘッジトリマーの保持と操作

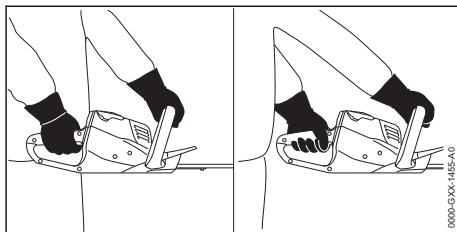

- ▶ 片方の手でコントロールハンドルを握ります - コントロールハンドルに親指をかけてください。
- ▶ もう一方の手でループハンドルを握ります - ループハンドルに親指をかけてください。

10.2 切断作業

- ▶ 太い枝を剪定ばさみまたはチェーンソーで切断します。

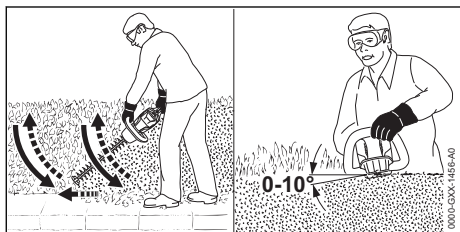

- ▶ 生垣の片側に沿ってヘッジトリマーを下から上へ弧を描くように動かし、生垣を切断します。
- ▶ 生垣を切断せずにヘッジトリマーを下げます。
- ▶ 制御しながらゆっくりと前進します。
- ▶ 再度、ヘッジトリマーを下から上へ弧を描くように動かし、生垣を切断します。
- ▶ 生垣の反対側を同様の方法で切断します。
- ▶ ヘッジトリマーは、カッティングブレードが生垣の上面に対して $0^{\circ} \sim 10^{\circ}$ の角度になるよう保持します。
- ▶ ヘッジトリマーを水平に弧を描くように動かし、生垣を切断します。
- ▶ 切断性能が低下した場合：カッティングブレードを目立てしてください。

性能を最適に保つには、推奨温度範囲を守ってください、 18.7。

11 作業後

11.1 作業後

- ▶ ヘッジトリマーのスイッチをオフにして、バッテリーを取り外してください。
- ▶ ヘッジトリマーが濡れている場合：ヘッジトリマーを乾かしてください。
- ▶ バッテリーが濡れているか湿っている場合：バッテリーを乾かしてください、 18.7。
- ▶ ヘッジトリマーを清掃してください。
- ▶ カッティングブレードを清掃してください。
- ▶ ブレード鞘をカッティングブレードの上にスライドさせて、カッティングブレードが完全に覆われるようにしてください。
- ▶ バッテリーを清掃してください。

12 運搬

12.1 ヘッジトリマーの運搬

- ▶ ヘッジトリマーのスイッチをオフにして、バッテリーを取り外してください。
- ▶ ブレード鞘をカッティングブレードの上にスライドさせて、カッティングブレードが完全に覆われるようにしてください。

ヘッジトリマーの持ち運び

- ▶ ヘッジトリマーのループハンドルを片手で持って、カッティングブレードが後ろを向くようにしてください。

ヘッジトリマーの車両での運搬

- ▶ ヘッジトリマーを固定して、ヘッジトリマーが倒れたり動いたりすることがないようにしてください。

12.2 バッテリーの運搬

- ▶ ヘッジトリマーのスイッチをオフにして、バッテリーを取り外してください。
- ▶ バッテリーが安全な状態にあることを確認してください。
- ▶ バッテリーを包装して、梱包材の中で動かないようにしてください。
- ▶ 梱包材を固定して、動かないようにしてください。

バッテリーには危険物の運搬に対する要件が適用されます。バッテリーは UN 3480(リチウムイオンバッテリー) として分類されており、UN ハンドブック「検査および基準」第 III 部、38.3 節に準拠した検査を受けています。

運搬規則は www.stihl.com/safety-data-sheets に記載されています。

12.3 充電器の運搬

- ▶ 電源プラグを壁コンセントから外します。
- ▶ バッテリーを取り外します。
- ▶ 電源ケーブルを巻き上げ、充電器に固定します。
- ▶ 充電器の車両輸送：転倒したり、ずれたりしないよう、固定ストラップ、ベルトまたはネットで充電器を固定します。

13 保管

13.1 ヘッジトリマーの保管

- ▶ ヘッジトリマーのスイッチをオフにして、バッテリーを取り外してください。
- ▶ ブレード鞘をカッティングブレードの上にスライドさせて、カッティングブレードが完全に覆われるようにしてください。
- ▶ ヘッジトリマーは以下の条件が満たされるように保管してください：
 - ヘッジトリマーが子供の手の届かないところにあること。
 - ヘッジトリマーが清潔かつ乾燥した状態にあること。

13.2 バッテリーの保管

STIHL では、バッテリーを 40% ~ 60% (緑色で点灯している LED が 2 つある状態) の充電レベルで保管することをお勧めしています。

- ▶ バッテリーは以下の条件が満たされるように保管してください：
 - バッテリーが子供の手の届かないところにあること。
 - バッテリーが清潔かつ乾燥した状態にあること。
 - バッテリーが密閉空間にあること。
 - バッテリーがヘッジトリマーから分離されていること。
 - バッテリーを充電器に入れて保管する場合は：電源プラグを引き抜いて、バッテリーを40%~60% (緑色で点灯しているLEDが2つある状態) の充電レベルで保管してください。
 - バッテリーは、規定の温度範囲を超える環境下で保管していない、 18.6。

注記

- バッテリーをこの取扱説明書の記載通りに保管しないと、バッテリーが過放電して損傷し、修復不可能になる可能性があります。
 - ▶ 放電したバッテリーは、保管する前に充電してください。STIHL では、バッテリーを40%~60% (緑色で点灯しているLEDが2つある状態) の充電レベルで保管することをお勧めしています。
 - ▶ バッテリーはヘッジトリマーから分離して保管してください。

13.3 充電器の保管

- ▶ 電源プラグをコンセントから引き抜いてください。

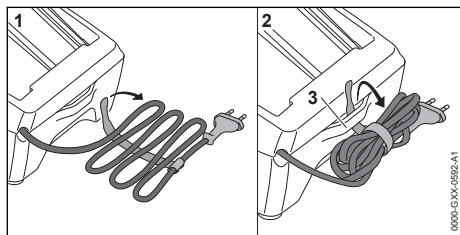

- ▶ 接続ケーブルを巻いて、充電器に固定してください。
- ▶ 充電器は以下の条件が満たされるように保管してください：
 - 充電器が子供の手の届かないところにあること。
 - 充電器が清潔かつ乾燥した状態にあること。
 - 充電器が密閉空間にあること。
 - 充電器が接続ケーブルまたは接続ケーブル用ホルダー (3) のところで掛けられていないこと。
 - 充電器を規定の温度範囲外で保管しないこと、 18.6。

14 清掃

14.1 ヘッジトリマーの清掃

- ▶ ヘッジトリマーのスイッチをオフにして、バッテリーを取り外してください。
- ▶ ヘッジトリマーを湿らせた布または STIHL 樹脂溶剤で清掃してください。
- ▶ 換気用の隙間をハケで清掃してください。
- ▶ バッテリーコンパートメントから異物を取り除いて、バッテリーコンパートメントを湿らせた布で清掃してください。
- ▶ バッテリーコンパートメントの電気接点をハケまたは柔らかいブラシで清掃してください。

14.2 カuttingブレードの清掃

- ▶ ヘッジトリマーのスイッチをオフにして、バッテリーを取り外してください。
- ▶ Cuttingブレードの両面に STIHL 樹脂溶剤を吹き付けてください。
- ▶ バッテリーを取り付けてください。
- ▶ ヘッジトリマーのスイッチを5秒間オンにしてください。Cuttingブレードが動きます。STIHL 樹脂溶剤が均等に広がります。

14.3 バッテリーの清掃

- ▶ バッテリーを、湿らせた布で拭きます。

14.4 充電器の清掃

- ▶ 電源から電源プラグを抜きます。
- ▶ 充電器を湿らせた布で拭き、清掃します。
- ▶ 通気口を塗装用のはけで掃除します。
- ▶ 充電器の電気接点を塗装用のはけまたは柔らかいブラシで掃除します。

15 整備

15.1 Cuttingブレードの目立て

STIHL では、STIHL サービス店にCuttingブレードの目立てを依頼することをお勧めしています。

警告

- Cuttingブレードの刃は鋭利です。使用者が自分の手指を切ってしまう可能性があります。
 - ▶ 耐久性の高い素材製の作業用手袋を着用してください。
- ▶ ヘッジトリマーのスイッチをオフにして、バッテリーを取り外してください。

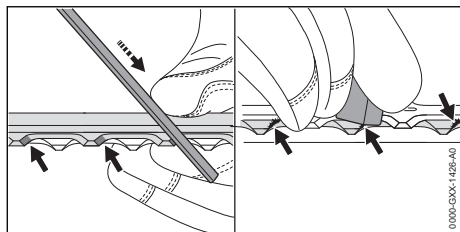

- ▶ 上側のカッティングブレードの刃一つ一つを、STIHL 平ヤスリを前に動かしながら目立てしてください。その際は、切れ刃角を維持してください。■ 18.2。
- ▶ ヘッジトリマーの向きを変えてください。
- ▶ 残りの刃を目立てしてください。
- ▶ 刃一つ一つのバリを下から取り除いてください。
- ▶ ヘッジトリマーの向きを変えてください。
- ▶ 残りの刃のバリを取り除いてください。
- ▶ やすりがけの間に発生した粉塵を、湿らせた布で取り除いてください。
- ▶ カッティングブレードの両面に STIHL 樹脂溶剤を吹き付けてください。
- ▶ ヘッジトリマーのスイッチを5秒間オンにしてください。

- カッティングブレードが動きます。STIHL 樹脂溶剤が均等に広がります。
- ▶ 不明な点がある場合：STIHL サービス店までご来店ください。

16 修理

16.1 ヘッジトリマー、バッテリー、および充電器の修理

- ユーザーがヘッジトリマー、カッティングブレード、バッテリー、充電器を修理することはできません。
- ▶ ヘッジトリマーまたはカッティングブレードが損傷した場合：ヘッジトリマーを使用しないでください。STIHL サービス店に連絡してください。
 - ▶ バッテリーに不具合が生じるか、損傷した場合：バッテリーを交換してください。
 - ▶ 充電器が故障するか、損傷した場合：充電器を交換してください。
 - ▶ 電源ケーブルが故障するか、損傷した場合：充電器を使用しないでください。STIHL サービス店で電源ケーブルを交換してもらってください。

17 トラブルシューティング

17.1 ヘッジトリマーまたはバッテリーのトラブルシューティング

障害	バッテリーのLED	原因	対策
スイッチをオンにした際にヘッジトリマーが起動しない。	1つのLEDが緑色で点滅する。	バッテリーの充電レベルが低すぎます。	▶ バッテリーを充電してください。
	1つのLEDが赤色で点灯する。	バッテリーの温度が高すぎるか低すぎます。	▶ バッテリーを取り外してください。 ▶ バッテリーを冷ますか温めてください。
	3つのLEDが赤色で点滅する。	ヘッジトリマー内部に障害があります。	▶ バッテリーを取り外してください。 ▶ バッテリーコンパートメントの電気接点を清掃してください。 ▶ バッテリーを取り付けてください。 ▶ ヘッジトリマーのスイッチをオンにしてください。 ▶ 引き続き3つのLEDが赤色で点滅する場合：ヘッジトリマーの使用を中止して、STIHL サービス店までご来店ください。
		カッティングブレードが動きにくくなっています。	▶ カッティングブレードの両面に STIHL 樹脂溶剤を吹き付けてください。 ▶ 引き続き3つのLEDが赤色で点滅する場合：ヘッジトリマーの使用を中止して、STIHL サービス店までご来店ください。
3つのLEDが赤色で点灯する。	ヘッジトリマーの温度が高すぎます。	▶ バッテリーを取り外してください。 ▶ ヘッジトリマーを冷ましてください。	

障害	バッテリーのLED	原因	対策
	4つのLEDが赤色で点滅する。	バッテリー内部に障害があります。	<ul style="list-style-type: none"> ▶ バッテリーを取り外して、再度取り付けてください。 ▶ ヘッジトリマーのスイッチをオンにしてください。 ▶ 引き続き4つのLEDが赤色で点滅する場合：バッテリーの使用を中止して、STIHL サービス店までご来店ください。
	-	ヘッジトリマーとバッテリー間の電気接続が遮断されています。	<ul style="list-style-type: none"> ▶ バッテリーを取り外してください。 ▶ バッテリーコンパートメントの電気接点を清掃してください。 ▶ バッテリーを取り付けてください。
	-	ヘッジトリマーまたはバッテリーが濡れています。	▶ ヘッジトリマーまたはバッテリーを乾かしてください、  18.7。
ヘッジトリマーが動作中に停止する。	3つのLEDが赤色に点灯する。	ヘッジトリマーの温度が高すぎます。	<ul style="list-style-type: none"> ▶ バッテリーを取り外してください。 ▶ ヘッジトリマーを冷ましてください。
	-	電気的な障害があります。	<ul style="list-style-type: none"> ▶ バッテリーを取り外して、再度取り付けてください。 ▶ ヘッジトリマーのスイッチをオンにしてください。
ヘッジトリマーの動作時間が短すぎる。	-	バッテリーがフル充電されていません。	▶ バッテリーをフル充電してください。
	-	バッテリーの耐用年数を超過しています。	▶ バッテリーを交換してください。
バッテリーを充電器に取り付けた後に充電プロセスが開始しない。	1つのLEDが赤色に点灯する。	バッテリーの温度が高すぎるか低すぎます。	▶ バッテリーを充電器に取り付けたままにしてください。 許容温度範囲に達すると、充電プロセスは自動的に開始します。

17.2 充電器のトラブルシューティング

障害	充電器のLED	原因	対策
バッテリーが充電されない。	LEDが赤色で点滅する。	充電器とバッテリー間の電気接続が遮断されています。	<ul style="list-style-type: none"> ▶ バッテリーを取り外してください。 ▶ 充電器の電気接点を清掃してください。 ▶ バッテリーを取り付けてください。
		充電器内部に障害があります。	▶ 充電器の使用を中止して、STIHL サービス店までご来店ください。

18 技術仕様

18.1 ヘッジトリマー STIHL HSA 50.0

- 使用許可されているバッテリー：STIHL AK
- バッテリーを除いた重量：2.9 kg

耐用年数は www.stihl.com/battery-life に記載されています。

18.2 カuttingブレード

- ピッチ：30 mm
- 刃渡り：500 mm
- 切れ刃角：35°

18.3 バッテリー STIHL AK

- バッテリー技術：リチウムイオン
- 電圧：36 V
- 容量 (Ah)：銘板参照
- エネルギー含有量 (Wh)：銘板参照
- 重量 (kg)：銘板参照

18.4 充電器 STIHL AL 101

- 定格電圧：銘板参照
- 周波数：銘板参照
- 定格出力：銘板参照
- 充電電流：銘板参照

充電時間は www.stihl.com/charging-times に記載されています。

18.5 延長ケーブル

延長ケーブルを使用するときは、ケーブル(導体)の断面積が以下の最低要件 - 延長ケーブルの線間電圧と長さによって異なる - を満たす必要があります:

定格ラベルに記載されている定格電圧が 220V から 240V までの場合:

- 20 m までのケーブル長: AWG 15 / 1.5 mm²
- 20 m から 50 m までのケーブル長: AWG 13 / 2.5 mm²

定格ラベルに記載されている定格電圧が 100V から 127V までの場合:

- 10 m までのケーブル長: AWG 14 / 2.0 mm²
- 10 m から 30 m までのケーブル長: AWG 12 / 3.5 mm²

18.6 温度制限



警告

■ バッテリーは、すべての周囲条件に対して保護されているわけではありません。バッテリーが特定の環境要因にさらされると、バッテリーが発火・爆発するおそれがあります。それにより、重傷を負ったり物的損害につながったりする可能性があります。

- ▶ バッテリーを -20 °C 未満または +50 °C 超過の環境下で充電しないでください。
- ▶ ヘッジトリマー、バッテリーまたは充電器を -20 °C 未満または +50 °C 超過の環境下で使用しないでください。
- ▶ ヘッジトリマー、バッテリーまたは充電器を -20 °C 未満または +70 °C 超過の環境下で保管しないでください。

18.7 推奨温度範囲

ヘッジトリマー、バッテリーおよび充電器の性能を最適に保つために、以下の温度範囲を守ってください:

- 充電: +5 °C ~ +40 °C
- 使用: -10 °C ~ +40 °C
- 保管: -20 °C ~ +50 °C

バッテリーを推奨温度範囲外で充電したり、使用したり、保管したりすると、性能が低下することがあります。

バッテリーが濡れていたり、湿ったりしている場合は、+15 °C ~ +50 °C、並びに湿度 70 % 未満で 48 時間以上乾燥させてください。湿度が高ければ乾燥時間が長くなる可能性があります。

18.8 騒音値および振動値

音圧レベルの特性値は 2 dB(A) です。音響パワーレベルの特性値は 2 dB(A) です。振動値の特性値は 2 m/s² です。

STIHL では、聴力保護具を着用することをお勧めしています。

- EN 62841-4-2 に準拠して測定した音圧レベル L_{pA}: 78 dB(A)。
- EN 62841-4-2 に準拠して測定した音響パワーレベル L_{WA}: 89 dB(A)。
- EN 62841-4-2 に準拠して測定した振動値 a_{hV}
 - コントロールハンドル: 2.0 m/s²。振動値の特性値は 2 m/s² です。
 - ループハンドル: 1.6 m/s²。

記載されている振動値は、規格に基づいた検査方法に従って測定されたものであり、電気製品を比較する際に参考にすることができます。実際に発生する振動値は、使用方法によっては記載値とは異なる可能性があります。記載されている振動値は、振動による負荷を差し当たって判断するために使用することができます。振動による負荷の実際の強さは見積もらなければなりません。そこでは、電気製品がオフになっている時間と、オンになってはいても負荷なしで稼働している時間も考慮に入れることができます。

振動に関する指令 2002/44/EC の遵守に関する情報は、www.stihl.com/vib に記載されています。

18.9 REACH

REACH は EC の規定で、化学物質 (Chemical substances) の登録 (Registration)、評価 (Evaluation)、認可 (Authorisation) 規制を意味します。

REACH 規定の遵守に関する詳細については、www.stihl.com/reach をご覧ください。

19 スペアパーツおよびアクセサリ

19.1 スペアパーツおよびアクセサリ

STIHL これらの記号は、STIHL 純正のスペアパーツと STIHL 純正のアクセサリに付けられています。

STIHL 社では、STIHL 純正の交換部品とアクセサリの使用をお勧めしています。

STIHL 社は市場に出回っている商品を継続的に調査しておりますが、他社製スペアパーツとアクセサリの信頼性、安全性、適性を判断することはできません。そのため、STIHL 社はそうした部品の使用を許可しておりません。

STIHL 純正の交換部品と STIHL 純正のアクセサリは、STIHL サービス店から入手することができます。

20 廃棄

20.1 ヘッジトリマー、バッテリーおよび充電器の廃棄

廃棄に関する情報については、現地の行政当局または STIHL サービス店にお問い合わせください。

不適切に廃棄すると、健康被害や環境被害につながる可能性があります。

- ▶ STIHL 製品は梱包材も含めて、現地の規則に従って適切な資源回収ステーションに出してください。
- ▶ 家庭ごみと一緒に廃棄しないでください。

21 EC 適合証明書

21.1 ヘッジトリマー STIHL HSA 50.0

ANDREAS STIHL AG & Co. KG
Badstraße 115
D-71336 Waiblingen
Germany (ドイツ)

は、単独の責任において下記の製品が
 - モデル：バッテリーヘッジトリマー
 - 製造ブランド：STIHL
 - タイプ：HSA 50.0
 - シリアル番号：4521

指令 2011/65/EU、2006/42/EC、2014/30/EU、2000/14/EC の関連する条項に適合しており、以下の規格のそれぞれ製造時点で有効であった版に準拠して開発および製造されたことを保証いたします：EN 55014-1、EN 55014-2、EN 62841-1、EN 62841-4-2。

指令 2000/14/EC、付録 V に準拠して適用された適合性評価方法。

- 音響パワーレベル測定値：89 dB(A)
- 音響パワーレベル保証値：91 dB(A)

技術資料は ANDREAS STIHL AG & Co. KG の製品認証部に保管されています。

製造年、製造国と機械番号は、ヘッジトリマーに表示されています。

2022 年 8 月 1 日、Waiblingen にて発行

ANDREAS STIHL AG & Co. KG

代理人 

Robert Olma, Vice President, Regulatory Affairs & Global Governmental Relations

22 UKCA 適合宣言

22.1 ヘッジトリマー STIHL HSA 50.0

**UK
CA**

ANDREAS STIHL AG & Co. KG
Badstraße 115
D-71336 Waiblingen
Germany (ドイツ)

は、単独の責任において下記の製品が

- モデル：バッテリーヘッジトリマー
- 製造ブランド：STIHL
- タイプ：HSA 50.0
- シリアル番号：4521

英国規則 The Restriction of the Use of Certain Hazardous Substances in Electrical and Electronic Equipment Regulations 2012, Supply of Machinery (Safety) Regulations 2008, Electromagnetic Compatibility Regulations 2016 および Noise Emission in the Environment by Equipment for use Outdoors Regulations 2001 の関連する条項に適合しており、以下の規格のそれぞれ製造時点で有効であった版に準拠して開発および製造されたことを保証いたします：EN 55014-1、EN 55014-2、EN 62841-1、EN 62841-4-2。

英国規則 Noise Emission in the Environment by Equipment for use Outdoors Regulations 2001 Schedule 8 に準拠して適用された適合性評価方法。

- 音響パワーレベル測定値：89 dB(A)
- 音響パワーレベル保証値：91 dB(A)

技術資料は ANDREAS STIHL AG & Co. KG に保管されています。

製造年、製造国と機械番号は、ヘッジトリマーに表示されています。

2022 年 8 月 1 日、Waiblingen にて発行

ANDREAS STIHL AG & Co. KG

代理人 

Robert Olma, Vice President, Regulatory Affairs & Global Governmental Relations

23 パワーツールの安全上の一般的警告事項

23.1 はじめに

この章は、手持型モーター駆動電動工具の欧州標準 IEC 62841 に規定されている、策定済みの一般的な安全上の注意事項を複製したものです。

STIHL 社にはこうした注意事項を発行する義務があります。

「電気的な安全」に記載されている、感電を防ぐための安全上の注意事項と警告は、STIHL バッテリーツールには適用されません。



警告

- この電動パワーツールに付属する安全上の注意事項、取扱説明書、図、技術仕様にはすべて目を通してください。安全に関する警告事項や指示に従わないと、感電、火災、重傷の原因になることがあります。後日参照するために、警告と指示が記載された書類をすべて保管してください。

警告中の「電動パワーツール」という語は、主電源により駆動される（コード接続）パワーツールまたはバッテリーにより駆動される（コードレス）パワーツールを指します。

23.2 作業エリアの安全

- a) 作業エリアは清潔な状態で維持し、常に十分な明るさを確保してください。雑然としているか、明るさが十分でない作業エリアは、事故を招きます。
- b) 可燃性の液体、ガス、または粉塵が存在する、爆発が起きやすい環境下では、電動パワーツールを使用しないでください。電動パワーツールは火花を発生し、粉塵やガスが引火することがあります。
- c) 電動パワーツールの使用時は、子供や第三者を近付けないでください。気が散って、電動パワーツールを制御できなくなることがあります。

23.3 電気的な安全

- a) 電動パワーツールの電源プラグは、コンセントと適合している必要があります。電源プラグにはいかなる改造も行わないでください。接地された電動パワーツールにはアダプタープラグを使用しないでください。改造されていないプラグを適合するコンセントに使用すると、感電の危険が低減されます。
- b) パイプ、ヒーター、オープン、冷蔵庫等の接地された面に身体の一部を接触させないでく

ださい。身体が接地されると、感電が生じる危険が増します。

- c) 電動パワーツールは、雨や水分にさらさないでください。電動パワーツールに水が入ると、感電の危険が増します。
- d) 接続ケーブルを他の目的に使用しないでください。絶対に電源ケーブルを持って電動パワーツールを運搬したり、引っ張ったりしないでください。同様に、絶対に電源ケーブルを引いてプラグを外さないでください。電源ケーブルは高温、油分、鋭利な端部、可動部品に近付けないでください。電源ケーブルが損傷するか、絡まると、感電の危険が増します。
- e) 電動パワーツールを屋外で使用するときは、屋外用の延長ケーブルを使用してください。屋外用の延長ケーブルを使用すると、感電の危険が低くなります。
- f) やむを得ず電動パワーツールを湿った場所で使用しなければならない場合は、残留電流装置 (RCD) で保護された電源を使用してください。RCD を使用すると、感電の危険が低くなります。

23.4 作業者の安全

- a) 電動パワーツールを操作するときは、常に気を抜かず、作業に集中し、常識を働かせてください。疲れているときや、薬物、アルコール、または薬剤の影響下にあるときは、パワーツールを使用しないでください。電動パワーツールの操作中は、一瞬の不注意で重傷を負うおそれがあります。
- b) 作業者用保護装備を使用してください。必ず目のプロテクターを着用してください。使用する電動パワーツールと各作業に適した保護装備（防塵マスク、耐滑安全靴、硬質ヘルメット、イヤープロテクター等）は、作業者が負傷する危険を低減します。
- c) 機械が偶発的に始動しないよう配慮してください。電動パワーツールのスイッチがオフになっているか確認してから主電源に接続したり、持ち上げたり、運搬したりしてください。オン/オフスイッチに指を載せるか、電動パワーツールのスイッチをオンにしたまま電動パワーツールを運搬すると、事故が起きるおそれがあります。
- d) 設定用の工具やレンチを取り外してから電動パワーツールの電源を入れてください。工具やスパナを電動パワーツールの回転部品に取り付けたままにしておくと、負傷事故が起きるおそれがあります。
- e) 不自然な姿勢は避けてください。常に適切な足場とバランスを維持してください。想定外

- の状況下で電動パワーツールを制御しやすくなります。
- f) 適切な衣服を着用してください。ゆったりとした衣服や装身具は身に付けしないでください。髪の毛と衣服を可動部品に近付けないでください。ゆったりした衣服、装身具、長髪は、可動部品に絡まるおそれがあります。
- g) 集塵機を設置できる場合は、適切に接続し、使用してください。集塵機を使用すると、粉塵に関連する危険を低減することができます。
- h) 電動パワーツールに完全に慣れていても、油断したり、安全規則を無視したりしないでください。不注意によって一瞬で重傷を負うおそれがあります。

23.5 電動パワーツールの使用と保守

- a) 電動パワーツールに無理な力を加えないでください。用途に適した電動パワーツールを使用してください。適切な電動パワーツールを使用すると、設計上の速度で、より効率的かつ安全に作業が遂行されます。
- b) スイッチが故障している場合は、電動パワーツールを使用しないでください。スイッチで電源を制御できない電動パワーツールは危険であり、修理する必要があります。
- c) 電源からプラグを抜くか、本体からバッテリーパックを取り外してから、パワーツールの調整、アクセサリーの交換、またはパワーツールの保管を行ってください。こうした安全予防措置を講じると、電動パワーツールが偶発的に始動する危険が低減されます。
- d) 使用していない電動パワーツールは、子供の手の届かない場所に保管してください。操作に慣れていないか、取扱説明書や助言書をお読みいただいていない作業員には、電動パワーツールを使用させないでください。電動パワーツールは、訓練を受けていない作業員が使用すると危険です。
- e) 電動パワーツールとアクセサリーは、保守をしながら使用してください。可動部品のずれや固着、部品の損傷、電動パワーツールの機能に影響を及ぼすおそれがある他の不具合がないか点検してください。損傷している場合は、電動パワーツールを修理してから使用してください。事故の多くは、保守が不適切な電動パワーツールによって引き起こされています。
- f) カuttingアタッチメントは、常に目立てをした清潔な状態に保ってください。刃先を目立てし、慎重に保守したCuttingアタッチメントを使用すると、作動しなくなる可能性は低くなり、制御が容易になります。

- g) 電動パワーツール、アクセサリー、工具ビット等は、作業条件と実施する作業内容を考慮しながら、これらの指示に従って使用してください。電動パワーツールを本来の用途以外に使用すると、危険な状況が生じるおそれがあります。
- h) ハンドルやグリップの表面は、オイルやグリースが付着していない、清潔で乾いた状態に保ってください。ハンドルやグリップの表面が滑りやすくと、電動パワーツールを適切に操作できなくなり、想定外の状況が生じたときに制御を失います。

23.6 バッテリーツールの使用と保守

- a) バッテリーを充電するときは、必ずメーカーが指定した充電器を使用してください。特定の種類のバッテリーパックに適した充電器を他のバッテリーパックに使用すると、火災の危険が生じることがあります。
- b) パワーツールは、必ず専用バッテリーパックと共に使用してください。他のバッテリーパックを使用すると、ケガおよび火災の危険が生じることがあります。
- c) バッテリーパックを使用していないときは、端子どうしを接続する可能性のあるペーパークリップ、硬貨、鍵、くぎ、ねじ等の小さな金属製の物体に近付けないでください。バッテリー端子を短絡させると、火傷や火災の原因になることがあります。
- d) 不適切な方法で使用すると、バッテリー液が漏れ出すことがあります。バッテリー液には触れないでください。誤って触れた場合は、水ですすいでください。バッテリー液が目に入ったときは、さらに医師の診断を受けてください。バッテリーから漏れ出した液は、炎症や火傷の原因になることがあります。
- e) 損傷したり、改造したりしたバッテリーパックやパワーツールは使用しないでください。損傷したバッテリーや改造したバッテリーは想定外の反応を示し、火災、爆発、負傷事故を引き起こすおそれがあります。
- f) バッテリーパックやパワーツールを火気や高温にさらさないでください。火気または130°C (265°F)以上の温度によって爆発が生じるおそれがあります。
- g) 充電に関する指示をすべて遵守し、バッテリーパックやパワーツールは、取扱説明書に記載されている温度範囲を超える環境下では充電しないでください。不適切な方法で充電するか、規定の温度範囲外で充電すると、バッテリーが損傷し、火災が生じる危険が増すことがあります。

23.7 修理点検

- a) パワーツールの修理は認可を受けた修理技術者に依頼し、同一交換部品のみを使用してください。これにより、パワーツールの安全性を維持することができます。
- b) 損傷したバッテリーは、絶対に修理しないでください。バッテリーパックの修理は、必ずメーカーまたは認定を受けたサービス店に依頼してください。

23.8 ヘッジトリマーの安全上の警告事項

ヘッジトリマーの一般的な安全上の警告事項

- a) ブレードには身体の一部を近付けないでください。ブレードを作動させたまま切断した物を取り除いたり、切断する物を保持したりしないでください。ヘッジトリマーのスイッチを切った後も、ブレードは作動し続けます。ヘッジトリマー使用中の一瞬の不注意で重傷を負うおそれがあります。
- b) ヘッジトリマーは、ブレードが停止した状態でハンドルを持って運搬してください。スイッチを押さないよう注意してください。ヘッジトリマーを適切な方法で運搬すると、機械が偶発的に始動してブレードで負傷する危険が低減されます。
- c) ヘッジトリマーの運搬時や保管時は、必ずブレードガード(鞘)を取り付けてください。ヘッジトリマーを適切な方法で取り扱おうと、カッティングブレードによって負傷する危険が低減されます。
- d) 挟まった切りくずを取り除いたり、機械の整備を行ったりする前に、電源スイッチがすべてオフになり、バッテリーが取り外されているか確認してください。挟まった切りくずを取り除く際にヘッジトリマーが偶発的に作動すると、重傷を負うおそれがあります。
- e) カッティングブレードが隠れた電線に接触することがあるため、ヘッジトリマーは絶縁されているハンドルのみで保持してください。通電中のラインに接触すると、金属製の機械部品も通電した状態となり、感電するおそれがあります。
- f) 電線類は切断エリアから離れた位置に移動してください。生垣や低木内にケーブルが隠れていることがあり、ブレードで誤ってそうしたケーブルを損傷させてしまうおそれがあります。
- g) 悪天候下、特に雷雨時はヘッジトリマーを使用しないでください。それにより落雷事故が起きる危険が低減されます。

www.stihl.com



0458-018-9301-A



0458-018-9301-A